



**ROYAL**<sup>®</sup>  
CLIMA

# Проводной пульт дистанционного управления

**RCW-120**

**РУКОВОДСТВО ПО ЭКСПЛУАТАЦИИ**

Перед началом работы внимательно прочитайте  
и сохраните данное руководство

**ERC**

## СОДЕРЖАНИЕ

МЕРЫ ПРЕДОСТОРОЖНОСТИ .....	3
КРАТКАЯ ИНФОРМАЦИЯ ПО ПРОВОДНОМУ ПУЛЬТУ.....	4
РАБОТА С ПУЛЬТОМ.....	6
ГАБАРИТНЫЕ РАЗМЕРЫ .....	23
УСТАНОВКА ПУЛЬТА .....	23
СЕРТИФИКАЦИЯ ПРОДУКЦИИ .....	26

## МЕРЫ ПРЕДОСТОРОЖНОСТИ

- В приведённой ниже таблице представлены обозначения, предупреждающие о внимательной и правильной эксплуатации, во избежание повреждений, нанесения ущерба имуществу.
- Внимательно ознакомьтесь с руководством, обозначениями и иконками.



**ВНИМАНИЕ!**

Знак, предупреждающий о риске наступления летального исхода или серьёзного повреждения из-за неправильной эксплуатации.



**ОСТОРОЖНО**

Знак, предупреждающий о повреждении или вреде собственности из-за неправильной эксплуатации.



**ЗАПРЕЩЕНИЕ**, с иллюстрацией.



**ОБЯЗАТЕЛЬНО**, с иллюстрацией.

### ПРИМЕЧАНИЕ:

1. Повреждение указывает на ситуацию, вызванную вредом, ожогом, поражением электрическим током, но не на госпитализацию.
2. Материальный ущерб – означает невозможность восстановления собственности или материала.



**ВНИМАНИЕ!**

**МЕРЫ ПРЕДОСТОРОЖНОСТИ ПРИ МОНТАЖЕ**



Обязательно

Монтаж должен выполняться дилером или профессионалом. Пользователю запрещено выполнять монтаж самостоятельно, в противном случае, возможно поражение электрическим током или возникновение пожара.

**МЕРЫ ПРЕДОСТОРОЖНОСТИ ПРИ ЭКСПЛУАТАЦИИ**



Запрещено

Не распыляйте воспламеняемые жидкости на проводной пульт в противном случае, возможно возникновение пожара.

Не работайте с влажными руками. вода не должна попасть в проводной пульт, в противном случае, возможно поражение электрическим током.



Запрещено

Монтаж должен выполняться дилером или профессионалом. Пользователю запрещено выполнять монтаж самостоятельно, в противном случае, возможно поражение электрическим током или возникновение пожара.

## КРАТКАЯ ИНФОРМАЦИЯ ПО ПРОВОДНОМУ ПУЛЬТУ

Основные рабочие условия проводного пульта следующие:

1. Напряжение источника питания: напряжение на входе 3 В в постоянного тока.
2. Температура окружающего воздуха: от -15 °C до +430 °C
3. Влажность окружающего воздуха: RH40%–RH90%.

№	НАИМЕНОВАНИЕ	КОЛ-ВО	ПРИМЕЧАНИЕ
1	Пульт управления	1	- / -
2	Инструкция	1	- / -
3	Шурупы	3	M3,9*25 (монтаж на стену)
4	Дюбели	3	Для монтажа на стену
5	Винты	2	M4*25 (монтаж в коробку)

№	НАИМЕНОВАНИЕ	КОЛ-ВО	ПРИМЕЧАНИЕ
6	Вставки	2	Для монтажа в коробку
7	Кабель	1	- / -



**ВНИМАНИЕ!**

Пульт работает только в низковольтных цепях, подключение к нему переменного напряжения однофазной или трехфазной сети приведет к выходу его из строя. Кабель соединяющий пульт с блоком четырехпроводной, сечение каждого провода от 0,75 до 1,25 мм<sup>2</sup>, длина кабеля не более 20 метров. Расстояние от кабеля до силовых проводов или кабелей должно быть не менее 30-50 см. Используется только экранированный кабель, обязательно заземлите экран на металлическую часть корпуса внутреннего блока. Гарантия на батарейку не распространяется!

## РАБОТА С ПУЛЬТОМ

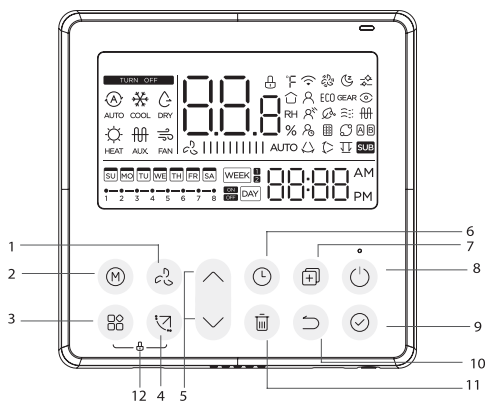

### 1. Кнопка FAN SPEED (Скорость вентилятора)

Изменение скорости вращения вентилятора.

### 2. Кнопка MODE (Режим)

Изменение режима работы кондиционера.

### 3. Кнопка FUNC. (Функции)

Работа с функциями кондиционера

### 4. Кнопка SWING\* (регулирование положения жалюзи)

Регулирование обдува, в том числе индивидуального.

### 5. Кнопка ADJUST («ВВЕРХ – ВНИЗ»)

Изменение температурной установки, значений параметров при программировании функций

### 6. Кнопка TIMER (Таймер\*)

Настройка таймера | Таймер вкл./выкл.

### 7. Кнопка COPY (Копирование)

Копирование таймеров событий в новые расписания

### 8. Кнопка POWER (Вкл/Выкл)

Включение и выключение кондиционера

### 9. Кнопка CONFIRM (Подтверждение действия)

Используется в некоторых сценариях (например, настройка таймера) для подтверждения выбранного действия

### 10. Кнопка BACK (Возврат)

Используется в некоторых сценариях (например, настройка таймера) для возврата к предыдущему действию или для отмены действия

### 11. Кнопка DAY OFF / DELAY (Выходной день)

(настройка таймера праздничных дней / удаление таймера)

### 12. Кнопка CHILd LOCK (Блокировка кнопок пульта ДУ)

Блокировка клавиш от случайных нажатий

## I. Подготовка к работе

1) Настройка внутренних часов пульта ДУ

1.1 нажмите и удерживайте клавишу TIMER (6) в течение 3 секунд. Индикатор времени на пульте ДУ начнёт мигать.

1.2 С помощью клавиш ВВЕРХ и ВНИЗ (5) настройте текущий день недели (начиная с воскресенья).

Индикатор выбранного дня недели начнёт мигать.

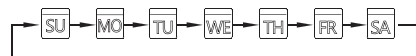

1.3 Для подтверждения дня недели ещё раз нажмите клавишу TIMER (6) или нажмите клавишу CONFIRM (9), или не нажимайте ничего в течение 10 секунд.

1.4 С помощью клавиш ВВЕРХ и ВНИЗ (5) настройте текущее время (например, понедельник, 11:20 утра)



1.5 Для подтверждения введённых данных и окончания установки нажмите клавишу CONFIRM (9) или не нажимайте ничего в течение 10 секунд.

1.6 Для смены формата отображения часов с 12ч на 24ч и обратно, одновременно нажмите и удерживайте в течение 2 секунд клавиши TIMER (5) и DAY OFF / DELAY (11)

## II. Работа

1) Для включения кондиционера нажмите клавишу ON/OFF (8).

2) Выбор режима работы

2.1 Нажмите кнопку MODE (2) для изменения режима работы кондиционера.

Изменение режима происходит в следующем порядке: AUTO -> COOL -> DRY -> HEAT -> FAN (АВТО -> ОХЛАЖДЕНИЕ -> ОСУШЕНИЕ -> НАГРЕВ -> ВЕНТИЛЯЦИЯ)

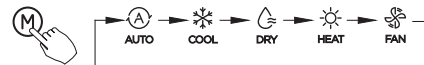

2.2 Функция дежурного обогрева (для некоторых моделей) +8 С для активации функции предварительно переведите кондиционер в режим нагрева с помощью клавиши MODE (2), далее с помощью клавиш ВВЕРХ и ВНИЗ (5) задайте температурную уставку равную одному из значений: +10 °C / +16 °C / +17 °C / +20 °C. Активируйте функцию дежурного обогрева быстрым двойным нажатием (в течение 1 сек) клавиши ВНИЗ (5). Деактивировать функцию можно нажатием любой из перечисленных клавиш: ON/OFF (8), MODE (2), ВВЕРХ и ВНИЗ (5), FAN SPEED (1), TIMER (6), SWING (4).

\* Не активна в данной серии

**Примечание.** Для некоторых моделей внутренних блоков функция дежурного обогрева может быть недоступна или активироваться только с ИК-пульта управления, команда с проводного пульта в этом случае обработана не будет.

\*Не активна в данной серии

### 3) Установка температуры в помещении

3.1 Используйте клавиши ВВЕРХ и ВНИЗ (5) для изменения температурной уставки. Диапазон допустимых температур: от +17 °С до +30 °С.

3.2 Для изменения единиц отображения температуры с С на F и обратно одновременно нажмите и удерживайте в течение 3 секунд клавиши ВВЕРХ и ВНИЗ (5).

### 4) Скорость вентилятора

4.1 Для изменения скорости вращения вентилятора внутреннего блока нажмите на клавишу FAN SPEED (1). Скорости будут меняться в следующей последовательности: АВТО -> Низкая скорость -> Средняя скорость -> Высокая скорость.

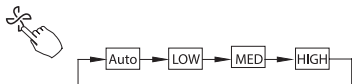

### 5) Звуковой сигнал нажатия клавиш

5.1 Звуковое сопровождение нажатий клавиш можно отключить и снова включить одновременным нажатием и удержанием в течение 3 секунд клавиш MODE (2) и FAN SPEED (1).



### 6) Блокировка клавиш

6.1 Для блокировки и разблокировки клавиш пульта ДУ одновременно нажмите и удерживайте в течение 3 секунд клавиши FUNCTION (3) и SWING (4)



При активации блокировки на дисплее появится соответствующий индикатор.

### 7) Регулирование жалюзи для моделей внутренних блоков, оснащённых горизонтальными и вертикальными жалюзи\*

7.1 для включения и выключения автоматического покачивания горизонтальных жалюзи нажмите клавишу SWING (4). При активации функции на дисплее появится соответствующий индикатор.



\* Не активна в данной серии

7.2 для включения и выключения автоматического покачивания вертикальных жалюзи нажмите и удерживайте в течение 2 секунд клавишу SWING (4). При активации функции на дисплее появится соответствующий индикатор



8) Регулирование жалюзи для моделей внутренних блоков, оснащённых только горизонтальными жалюзи.\*

8.1 Для включения и выключения автоматического покачивания горизонтальных жалюзи нажмите и удерживайте в течение 2 секунд клавишу SWING (4). При активации функции появится соответствующий индикатор на дисплее.



8.2 Быстрое однократное нажатие активирует режим ступенчатого изменения положения горизонтальных жалюзи, на дисплее при этом будет мигать соответствующий индикатор. Далее с помощью клавиш ВВЕРХ и ВНИЗ (5) установите горизонтальные жалюзи в требуемое положение. Каждое нажатие изменяет положение горизонтальных жалюзи примерно на 6 градусов.

9) Регулирование жалюзи кассетных внутренних блоков, оснащённых 4 жалюзи.\*

9.1 для включения и выключения автоматического покачивания горизонтальных жалюзи нажмите и удерживайте в течение 2 секунд клавишу SWING (4). При активации функции появится соответствующий индикатор на дисплее.



9.2 Быстрое однократное нажатие активирует режим индивидуального управления горизонтальными жалюзи, на дисплее при этом будет мигать соответствующий индикатор и цифра "-0...-4". Для выбора жалюзи, положение которой необходимо изменить, воспользуйтесь клавишами ВВЕРХ и ВНИЗ (5). При этом индикатор «-0» на дисплее пульта ДУ означает, что будет изменено положение всех жалюзи одновременно, а индикаторы «-1...-4» означают, что будет изменено положение только одной из четырёх горизонтальных жалюзи. После выбора жалюзи, положение которой необходимо изменить, быстро однократно нажмите на клавишу SWING (4). Каждое нажатие изменяет положение жалюзи примерно на 6 градусов.

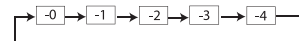

\* Не активна в данной серии

### III. Функции кондиционеров

1) Общее управление функциями

1.1. Для выбора требуемой функции воспользуйтесь клавишей FUNCTION (3)

После каждого нажатия на дисплее появляется мигающий индикатор выбранной функции

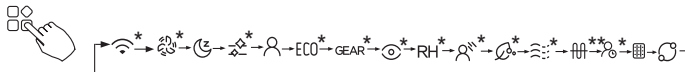

(\*) В случае если подключённый внутренний блок не оснащён выбранной функцией, соответствующий индикатор не будет загораться.

1.2. Когда на дисплее мигает индикатор выбранной функции, нажмите клавишу CONFIRM (9) для активации выбранной функции.



2) Функция TURBO

2.1. В режимах Охлаждение / Нагрев нажмите клавишу FUNCTION (3) для выбора функции TURBO.

На дисплее появится соответствующий мигающий индикатор

2.2. Для активации функции нажмите клавишу CONFIRM (9)



3) Функция дополнительного нагревателя доступна, если внутренний блок кондиционера оснащён дополнительным электрическим PTC нагревателем.

3.1. В режиме Нагрев нажмите клавишу FUNCTION (3) для выбора функции дополнительного нагревателя

На дисплее появится соответствующий мигающий индикатор

3.2. Для активации функции нажмите клавишу CONFIRM (9)



4) Функция "IFEEL" ("FOLLOW ME") – отслеживание комнатной температуры по встроенному термодатчику в проводном пульте управления.

4.1. Нажмите клавишу FUNCTION (3) для выбора функции "IFEEL" ("FOLLOW ME")

На дисплее появится соответствующий мигающий индикатор

4.2. Для активации функции нажмите клавишу CONFIRM (9)



4.3 при отображении на дисплее индикатора функции "IFEEL" ("FOLLOW ME") температура в помещении замеряется датчиком температуры, встроенным в пульт проводного управления.

После деактивации функции температура в помещении замеряется датчиком, встроенным во внутренний блок кондиционера.

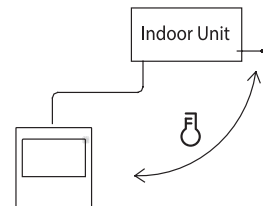

5) Напоминание о необходимости очистки/замены фильтра.

5.1 Некоторые внутренние блоки передают проводному пульту информацию о суммарном времени эксплуатации установленного противопылевого фильтра. По истечении межсервисного интервала, на дисплее отобразится соответствующий индикатор

5.2 Чтобы убрать индикатор напоминания о необходимости очистки/замены фильтра, нажимайте клавишу FUNCTION (3) до тех пор, пока не начнёт мигать индикатор напоминания о необходимости очистки/замены фильтра.

5.3. Для активации функции нажмите клавишу CONFIRM (9)



6) Функция контроля влажности.

Для внутренних блоков, оснащённых датчиком относительной влажности доступна функция контроля влажности.

6.1 В режиме Осушение нажимайте клавишу FUNCTION (3) до тех пор, пока не начнёт мигать индикатор контроля влажности **RH**.

6.2. Для перехода к настройкам функции нажмите клавишу CONFIRM (9)



6.3 Далее с помощью клавиш ВВЕРХ и ВНИЗ (5) установите требуемое значение относительной влажности в процентах. Доступные значения: OFF -> 35%...85% с шагом 5%.

6.4 Для активации функции не нажимайте клавиш в течение 5 секунд.

6.5 после активации функции контроля влажности дисплей пульта отображает значение относительной влажности, а не температуры.

При необходимости изменения температурной уставки, используйте клавиши

ВВЕРХ или ВНИЗ (5), на дисплее при этом в течение 5 секунд будет отображаться значение температурной уставки, после чего индикатор вновь сменится на отображение значения относительной влажности.

6.6 функция контроля влажности работает только в режиме Осушения. При смене основного режима данная функция деактивируется.

7) Функция Rotation and BackUp позволяет управлять двумя внутренними блоками в требуемом порядке (требуется подключение к двум внутренним блокам кондиционера).\*

8) Функция ограничения энергопотребления GEAR\*

Данная функция позволяет ограничить энергопотребление кондиционера.

8.1 В режиме Охлаждение нажимайте клавишу FUNCTION (3) до тех пор, пока не начнет мигать индикатор функции ограничения энергопотребления **GEAR**

8.2 Для перехода к настройкам функции нажимте клавишу CONFIRM (9)



8.3 Далее с помощью клавиш ВВЕРХ и ВНИЗ (5) в течение 5 секунд установите требуемое значение ограничения энергопотребления в процентах. Доступные значения: 50% -> 75% -> OFF.

8.4 По истечении 5 секунд, функция будет активирована, а на дисплее будет отображаться значение установленной температуры.

8.5 Изменение режима работы, выключение кондиционера, активация функций ECO, Turbo и Самоочистка отключают функцию GEAR.

9) Настройка однодневного таймера включения и выключения

9.1 Нажимайте клавишу TIMER (6) для выбора настройка однодневного таймера включения или выключения

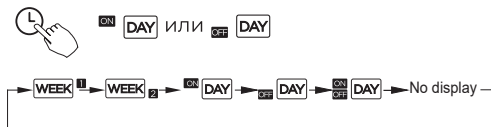

9.2 Нажмите клавишу CONFIRM (9)



9.3 С помощью клавиш ВВЕРХ и ВНИЗ (5) установите требуемое время включения или выключения кондиционера (например, отключение в 18:00)



9.4 Для активации нажмите клавишу CONFIRM (9)



9.5 Для одновременной настройки времени включения и выключения, после подтверждения настройки первого таймера (на включение/выключение), выберите иконку другого таймера с помощью клавиш ВВЕРХ и ВНИЗ (5). Повторите шаги 9.3-9.4 для настройки дополнительного таймера.

10) Настройка недельного таймера включения/выключения

В пульте предусмотрены два режима WEEK 1 и WEEK 2 с разными максимальными количествами таймеров событий.

Режим WEEK 1 предназначен для простой настройки включения/выключения кондиционера в назначенное время и в назначенный день недели, и не позволяет настроить дополнительные параметры (режим работы, скорость вентилятора, температуру и т.д.). Кондиционер будет работать в предварительно настроенном режиме.

Режим WEEK 2 предназначен для более полной настройки работы кондиционера, но и дополнительные параметры (режим работы, скорость вентилятора, температуру и т.д.) для каждого события в отдельности.

10.1 Нажимайте клавишу TIMER (6) для выбора настройки недельного таймера 1 или недельного таймера 2.

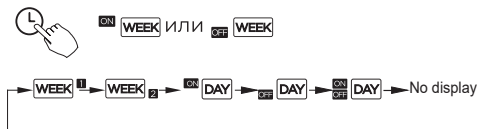

10.2 Нажмите клавишу CONFIRM (9)



10.3 С помощью клавиш ВВЕРХ и ВНИЗ (5) выберите требуемый день недели, для которого будет настраиваться таймер, и нажмите кнопку CONFIRM (9)



10.4 Для настройки таймеров событий, используйте клавиши ВВЕРХ и ВНИЗ (5) и затем нажмите клавишу CONFIRM (9).

Таймеры событий – настройки времени включения и выключения, режима работы, уставки температуры, скорости вентилятора для каждого из дней недели. Максимальное количество таймеров событий для одного дня в режиме WEEK 1– 4 штуки; WEEK 2 – 8 штук.

Режим, уставка и скорость вентилятора в разных таймерах событий могут быть разными.

Например – таймер события №1 для вторника (в 09:30 включить кондиционер в режиме охлаждения с температурной уставкой +24С и скоростью вентилятора АВТО)

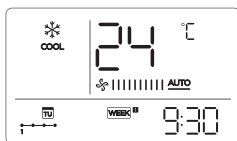

10.5 для настройки времени начала события используйте клавиши ВВЕРХ и ВНИЗ (5) и затем нажмите клавишу подтверждения CONFIRM (9).

Например, включить кондиционер во вторник, 09:00 утра:



10.6 Далее для настройки времени окончания события аналогично используйте клавиши ВВЕРХ и ВНИЗ (5) и затем нажмите клавишу подтверждения CONFIRM (9). Например, включить кондиционер во вторник в 12:00 дня:



10.7 Выберите требуемую уставку температуры и затем нажмите клавишу подтверждения CONFIRM (9) (только для таймера WEEK 2)

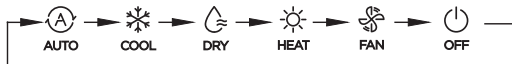

10.8 Выберите требуемую скорость вентилятора и затем нажмите клавишу подтверждения CONFIRM (9) (только для таймера WEEK 2)

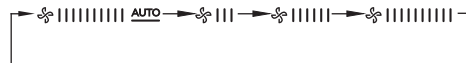

10.9 В случае необходимости настройте аналогичным образом другие таймеры событий с помощью шагов 9.4-9.8

10.10 В случае необходимости настройте аналогичным образом таймеры событий для других дней с помощью шагов 9.3-9.9

**Примечание.** Для возврата к предыдущему шагу настройки недельного таймера нажмите клавишу НАЗАД (10).



Если в процессе настройки недельного таймера не будет осуществляться никаких действий в течение 30 секунд, настройки недельного таймера будут сброшены и восстановлены текущие параметры.

11) Запуск недельного таймера

11.1 для запуска недельного таймера нажимайте клавишу TIMER (6) до появления нужного индикатора WEEK 1 или WEEK 2, и он запустится автоматически.

11.2 для разовой отмены запуска по таймеру нажмите на кнопку ON/OFF (8) Кондиционер остановит работу, но включится вновь по следующему таймеру событий.

Например, предположим, что заданы интервалы работы с 08:00 утра до 12:00 дня и затем с 14:00 до 17:00. Нажатие клавиши ON/OFF (8) в 10:00 остановит работу кондиционера, но в 14:00 он включится вновь в соответствии с заданным расписанием.

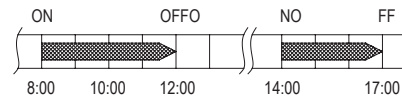



11.3 Для полного выключения таймера во время работы кондиционера нажмите и удерживайте в течение 2 секунд клавишу ON/OFF (8) или нажимайте кнопку TIMER (6) до исчезновения индикаторов таймера на дисплее.

12) Настройка таймера праздничных дней/ удаление таймера событий.

12.1 Для выбора праздничного дня, в процессе настройки недельного таймера, выполните шаги 9.4.1 и 11.2. Далее с помощью клавиш ВВЕРХ и ВНИЗ (5) выберите день недели, который требуется назначить праздничным, и нажмите кнопку DAY OFF / DELAY (11).



Например, праздничный день назначен на среду:

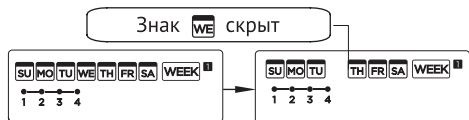

Повтор этого действия позволит аналогичным образом назначить и другие дни недели праздничными.

13) Удаление таймеров событий.

13.1 Для удаления таймеров событий дня, в процессе настройки недельного таймера нажмите клавишу подтверждения CONFIRM (9).



13.2 С помощью клавиш ВВЕРХ и ВНИЗ (5) выберите день недели, для которого требуется удалить таймеры событий, и нажмите клавишу подтверждения CONFIRM (9).



13.3 Выберите один из таймеров событий выбранного дня, требующий удаления, с помощью клавиш ВВЕРХ и ВНИЗ (5). На дисплее будут показаны настройки времени включения/выключения, режима работы, температурной уставки и скорости вентилятора выбранного таймера события, которые можно удалить. Удалите требуемые параметры таймера события с помощью клавиши DAY OFF / DELAY (11)



Например, удаление таймера события 1 для субботы.

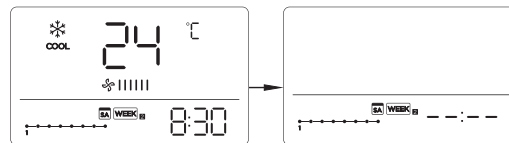

14) Копирование таймеров событий

14.1 Клавиша копирования COPY (7) позволяет скопировать таймеры событий с одного дня недели на другой. При этом копируется всё расписание событий исходного дня. Использование функции копирования таймеров событий позволяет значительно упростить настройку таймеров событий. Для копирования таймеров событий из одного дня недели в другой, в процессе настройки недельного таймера, выполните настройку хотя бы одного таймера события. Затем, нажмите кнопку подтверждения CONFIRM (9).



14.2 С помощью клавиш ВВЕРХ и ВНИЗ (5) выберите день недели, таймеры событий которого требуется скопировать, и нажмите клавишу копирования COPY (7). При этом на дисплее появится мигающий индикатор "CY"



14.3 С помощью клавиш ВВЕРХ и ВНИЗ (5) выберите день недели, для которого требуется скопировать таймеры событий, и нажмите кнопку копирования COPY (7).



Например, копирование таймеров событий с понедельника на среду:

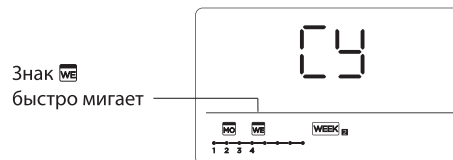

14.4 Для копирования прочих таймеров событий с/на другие дни недели повторите шаги 13.1-13.3

По окончании копирования нажмите клавишу подтверждения CONFIRM (9) и затем нажмите клавишу возврата BACK (10). При этом произойдет возврат к настройке недельного таймера).

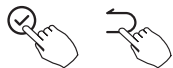

#### IV. Возможные ошибки при работе пульта ДУ

№	Значение кода ошибки	Код ошибки
1	Нет связи пульт-кондиционер	ЕН63

#### Меры предосторожности при пользовании проводным пультом ДУ.

- Не пытайтесь самостоятельно устанавливать, перемещать или демонтировать проводной пульт ДУ, в противном случае возможно поражение электрическим током или возникновение пожара.
- Обратитесь к квалифицированному специалисту.
- Не распыляйте на пульт легковоспламеняющиеся жидкости, в противном случае возможно возникновение пожара.
- Не используйте пульт, если на него попала жидкость, в противном случае, возможно поражение электрическим током.



**ВНИМАНИЕ!**

- Пульт работает только в низковольтных цепях, подключение к нему переменного напряжения однофазной или трехфазной сети приведет к выходу его из строя.
- Кабель соединяющий пульт с блоком – четырехжильный, допустимое сечение каждой жилы от 0.75 до 1.25 мм<sup>2</sup>, длина кабеля не более 20 метров. Расстояние от кабеля до силовых проводов или кабелей должно составлять не менее 30-50 см. Используйте только экранированный кабель, с обязательным заземлением на металлическую часть корпуса внутреннего блока.

#### Подключение проводного пульта ДУ

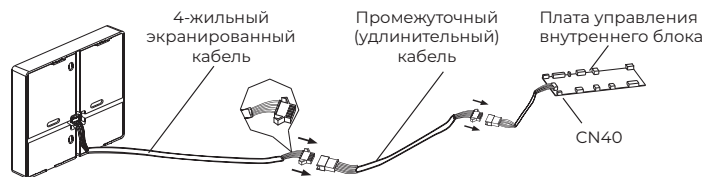

#### VI. Дополнительные настройки кондиционера (только для некоторых блоков)

##### 1. Ручная настройка статического давления

- 1.1 Когда кондиционер выключен, нажмите и удерживайте кнопку COPY (7) в течение 3 секунд, на дисплее отобразится P:00 (в случае, если пульт подключен к одному внутреннему блоку).  
Если пульт подключен к нескольким внутренним блокам, с помощью кнопок ВВЕРХ и ВНИЗ (5) выберите блок для настройки (P:00...P:01...и т.д.).
- 1.2 Нажмите кнопку CONFIRM (9) для входа в режим настройки Tn(T1-T4) и ошибок (CF).
- 1.3 При нажатии кнопки BACK (10) или отсутствия нажатий кнопок в течение 15 секунд, произойдет выход из режима настройки и ошибок.
- 1.4 С помощью кнопок ВВЕРХ и ВНИЗ (5) выберите пункт SP, и нажмите кнопку CONFIRM (9) для входа в режим настройки статического давления.
- 1.5 С помощью кнопок ВВЕРХ и ВНИЗ (5) выберите необходимую настройку статического давления SP1...SP4 (см. графики расход-напор для соответствующего внутреннего блока).
- 1.6 Нажмите кнопку CONFIRM (9) для подтверждения выбора статического давления.
- 1.7 Нажмите кнопку BACK (10) или не нажимайте кнопки в течение 15 секунд для выхода из режима настройки и ошибок.

##### 2. Автоматическая настройка статического давления

Автоматическая настройка статического давления – это самостоятельная настройка статического давления, при которой внутренний блок подстраивает статическое давление таким образом, чтобы обеспечить номинальный расход воздуха через воздухопроводную сеть.

Подготовка к использованию автоматической настройки статического давления:

- Убедитесь, что настройка будет осуществляться при полностью сухом теплообменнике. Если на теплообменнике есть конденсат, просушите внутренний блок, включив в его в режим вентиляции не менее, чем на 2 часа;

- Убедитесь, что электрические подключения внутреннего и наружного блока завершены;
- Убедитесь, что на внутреннем блоке установлен комплектный противопылевой фильтр, внутренний блок подключен к воздухопроводной сети, и ее настройка полностью завершена (воздуховоды и воздухораспределительные решетки смонтированы, выполнена настройка положения воздухораспределительных решеток);
- Если в воздухопроводной сети более одного входа или выхода воздуха, убедитесь, что на каждом выходе выполнена настройка воздухораспределительных решеток в соответствии с расчетным воздушным потоком;
- Убедитесь, что выбранная модель кондиционера подходит для фактических параметров воздухопроводной сети.

### Выполнение автоматической настройки статического давления

- 2.1 Повторите шаги 1.1-1.3 из раздела «Ручная настройка статического давления».
- 2.2 С помощью кнопок ВВЕРХ и ВНИЗ (5) выберите пункт AF, и нажмите кнопку CONFIRM (9) для входа в режим автоматической настройки статического давления.
- 2.3 В течение 3-6 минут кондиционер будет проводить автоматическую настройку статического давления. По окончании настройки, кондиционер автоматически выйдет из режима автоматической настройки статического давления.
- 2.4 Если автоматическая настройка не прекращается после 7 минут, нажмите кнопку BACK (10), POWER (8) или CONFIRM (9) для выхода из режима настройки. Повторите шаги 2.1-2.4. Если настройка не завершается, проверьте выполнение требований из раздела «Подготовка к использованию автоматической настройки статического давления».



## ВНИМАНИЕ!

Не меняйте настройку воздухораспределительных решеток во время проведения автоматической настройки статического давления.

### 3. Настройка компенсации в режиме «FOLLOW ME» («iFEEL»)

Настройка компенсации в режиме «FOLLOW ME» («iFEEL») предназначена для изменения считываемой кондиционером температуры при работе соответствующей функции. Это может быть необходимо, если пульс размещен на поверхности с иной (не совпадающей с комнатной) температурой – например, если это внешняя стена помещения, или отделка поверхности выполнена из природного камня.

- 3.1 Повторите шаги 1.1-1.3 из раздела «Ручная настройка статического давления».
- 3.2 С помощью кнопок ВВЕРХ и ВНИЗ (5) выберите пункт tF, и нажмите кнопку CONFIRM (9) для входа в режим настройки компенсации.
- 3.3 С помощью кнопок ВВЕРХ и ВНИЗ (5) выберите необходимую компенсацию в следующем диапазоне: -5...+5 °C
- 3.4 Нажмите кнопку CONFIRM (9) для подтверждения выбора компенсации.

### 4. Настройка доступных режимов работы

- 4.1 Повторите шаги 1.1-1.3 из раздела «Ручная настройка статического давления».
- 4.2 С помощью кнопок ВВЕРХ и ВНИЗ (5) выберите пункт tPE, и нажмите кнопку CONFIRM (9) для входа в режим настройки доступных режимов работы.
- 4.3 С помощью кнопок ВВЕРХ и ВНИЗ (5) выберите доступные режимы из следующего списка:  
 CH – Режимы АВТО, Охлаждение, Осушение, Нагрев, Вентиляция  
 CC – Режимы Охлаждение, Осушение, Вентиляция  
 HH – Режимы Нагрев, Вентиляция  
 NA – Режимы Охлаждение, Осушение, Нагрев, Вентиляция
- 4.4 Нажмите кнопку CONFIRM (9) для подтверждения выбора доступных режимов работы.

### 5. Настройка доступного диапазона температурных уставок

- 5.1 Повторите шаги 1.1-1.3 из раздела «Ручная настройка статического давления».
- 5.2 С помощью кнопок ВВЕРХ и ВНИЗ (5) выберите пункт tHI (для настройки верхней границы доступных температурных уставок) или tLO (для настройки нижней границы доступных температурных уставок), и нажмите кнопку CONFIRM (9) для входа в режим настройки диапазона уставок.
- 5.3 С помощью кнопок ВВЕРХ и ВНИЗ (5) выберите верхнюю или нижнюю границу диапазона уставок:  
 Верхняя граница – от 25 до 30 °C  
 Нижняя граница – от 17 до 24 °C
- 5.4 Нажмите кнопку CONFIRM (9) для подтверждения выбора диапазона.

### 6. Настройка работы ИК-приемника сигналов проводного пульта управления

- 6.1 Повторите шаги 1.1-1.3 из раздела «Ручная настройка статического давления».
- 6.2 С помощью кнопок ВВЕРХ и ВНИЗ (5) выберите пункт rEC, и нажмите кнопку CONFIRM (9) для входа в режим настройки работы ИК-приемника.
- 6.3 С помощью кнопок ВВЕРХ и ВНИЗ (5) выберите необходимую настройку:  
 ON – проводной пульт управления принимает ИК-сигналы от беспроводных пультов управления  
 OF – проводной пульт управления НЕ принимает ИК-сигналы от беспроводных пультов управления
- 6.4 Нажмите кнопку CONFIRM (9) для подтверждения выбора.

## 7. Возврат к заводским настройкам

7.1 Повторите шаги 1.1-1.3 из раздела «Ручная настройка статического давления».

7.2 С помощью кнопок ВВЕРХ и ВНИЗ (5) выберите пункт INIt, и нажмите кнопку CONFIRM (9) для входа в режим возврата к заводским настройкам.

7.3 С помощью кнопок ВВЕРХ и ВНИЗ (5) выберите необходимую настройку:

ON – возврат к заводским настройкам проводного пульта управления  
7.4 Нажмите кнопку CONFIRM (9) для подтверждения выбора.

После возврата к заводским настройкам, параметр «Ротация» установлен на 10 часов, верхний и нижний диапазоны доступных уставок не назначены, компенсация в режиме «FOLLOW ME» («iFEEL») не назначена, выбор режимов работы назначен на пункт «CH», прием ИК-сигналов проводным пультом включен.

## ГАБАРИТНЫЕ РАЗМЕРЫ

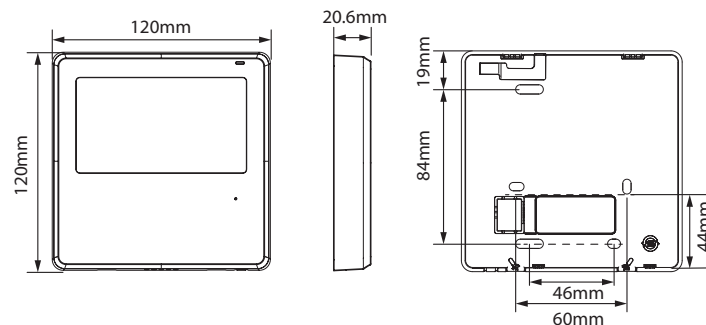

## УСТАНОВКА ПУЛЬТА

Вставьте плоскую отвёртку в один из пазов на задней стороне корпуса проводного пульта ДУ и, повернув её, снимите с защёлок верхнюю крышку корпуса.



**ВНИМАНИЕ!**

Отвёртку можно лишь слегка поворачивать. Запрещается поддевать отвёрткой защёлки вертикальными движениями во избежание порчи пластикового корпуса пульта ДУ, а также платы управления, которая расположена внутри корпуса вблизи защёлок.

### Установка на стену

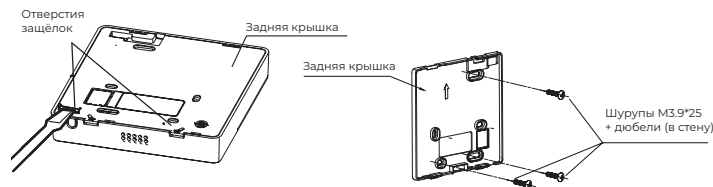

### Установка в монтажную коробку

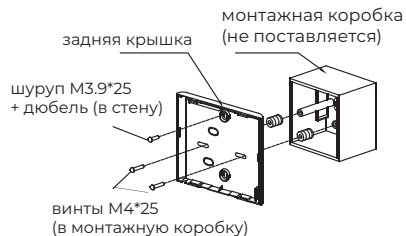

### Установка батарейки

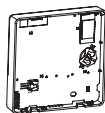

установите батарейку, соблюдая полярность

### Прокладка кабеля в зависимости от места установки

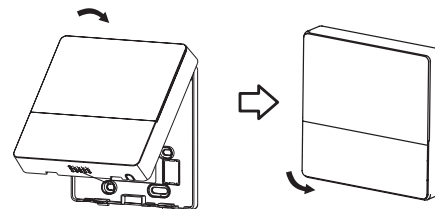
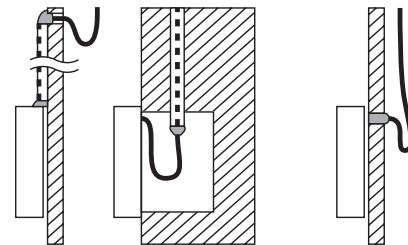
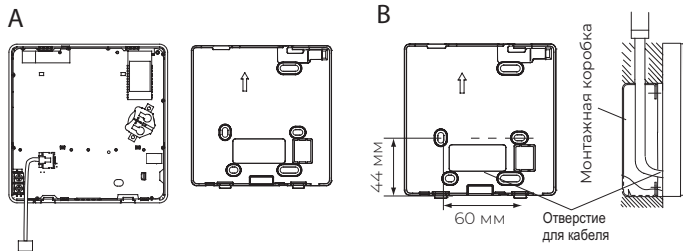

Завершив прокладку кабелей, установите верхнюю крышку корпуса проводного пульта ДУ назад на защёлки.



**ВНИМАНИЕ!**

При установке верхней крышки на место следует убедиться в отсутствии заземления проводов.

<b>Напряжение питания</b>	DC 12V
<b>Рабочие температуры</b>	0 °C ~ +43 °C (+32 °F ~ +110 °F)
<b>Рабочая влажность</b>	RH40%~RH90%

## СЕРТИФИКАЦИЯ ПРОДУКЦИИ

**Товар соответствует требованиям:**

ТР ТС 020/2011 «Электромагнитная совместимость технических средств».

Декларация о соответствии обновляется регулярно.

**Произведено под контролем:**

"Clima Technologie S.r.l.",

Via Marco Polo 7, 35040 Sant'urbano, Italy.

«Клима Технолоджи С.Р.Л.»,

Виa Марко Поло 7, 35040 Сант-Урбано, Италия.

**Изготовитель:**

"GD Midea Air-Conditioning Equipment Co. Ltd.",

22 Lingang Road, Northern of No. 5

Industrial District Beijiao, Shunde,

Foshan, Guangdong, China.

«Джи Ди Мидеа Эйр-Кондишенинг Эквипмент Ко., Лтд.», 22 Линганг Рoad,

Нотерн Но 5 Индастриал Дистрикт Бэйцзяо, Шуньдэ, Фошань, Гуандун, Китай.

**Импортер в РФ:**

ООО «Компания БИС».

119180, Россия, г. Москва, ул. Б. Полянка, д. 2, стр. 2, пом./комн. 1/8.

Тел.: 8 495 150-50-05

E-mail: climate@breez.ru

Сделано в Китае

ROYAL.ru



royal.ru

