

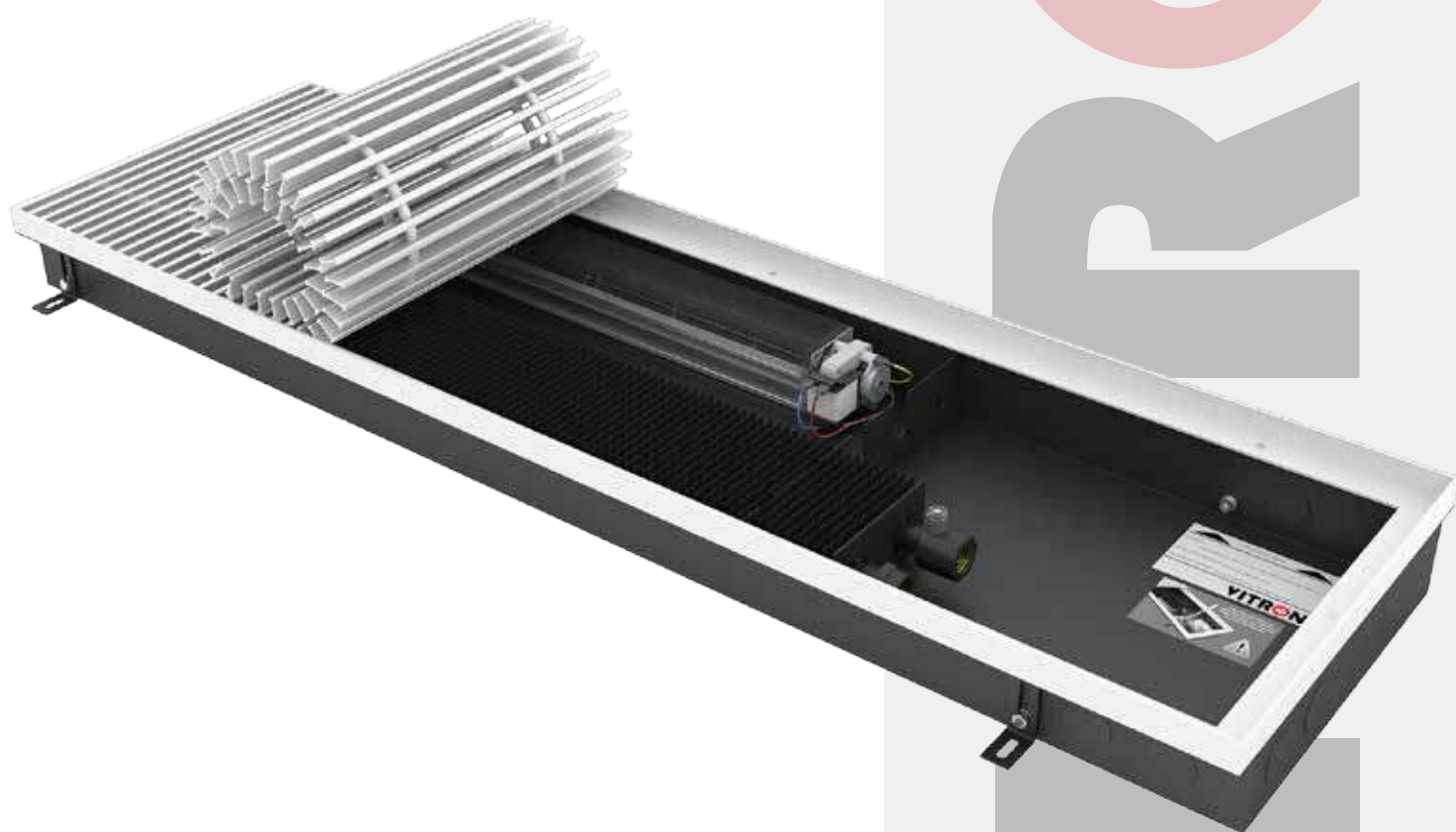

ВСТРАИВАЕМЫЙ В ПОЛ КОНВЕКТОР VITRON



ТЕХНИЧЕСКИЙ ПАСПОРТ
ИНСТРУКЦИЯ ПО МОНТАЖУ И ЭКСПЛУАТАЦИИ

VITRON

ВКВ.090.260.3000.2ТГ.РР.220.ААС

Наименование модели

ВК- VITRON конвектор
с естественной конвекцией
ВКВ- VITRON конвектор
с принудительной конвекцией

Высота [мм]

75, 90, 110, 150

Ширина [мм]

для ВК: 200, 260, 300, 360, 400
для ВКВ: 160, 200, 260, 300, 360

Длина [мм]

600 - 3000 (шаг 50 мм)

Количество труб теплообменника (2, 4, 6, 8...Т) и исполнение

Г- горизонтальный
В- вертикальный
К- квадратный
П- прямоугольный

Исполнение решётки

РР- решётка с рамкой
РО- решётка с окантовкой

Напряжение питания вентилятора [В]:

12
220

Материал, покрытие и цвет решётки

А- алюминий, Д- дерево (дуб);
А- анодировка, П- порошковая покраска;
С- серебро, Б- бронза, ШБ- шоколадная бронза, З- золото, Ч- чёрный,
RAL9016- цвет по палитре RAL.

ОБЩИЕ СВЕДЕНИЯ

Встраиваемый в пол конвектор VITRON - это отопительный прибор, в котором установлен медно-алюминиевый теплообменник и тангенциальный вентилятор (в зависимости от типа конвектора), тепло от которого передаётся в отапливаемое помещение путём естественной (при выключенном вентиляторе), и принудительной (при включённом вентиляторе) конвекции. Позволяет преградить поток холодного воздуха от застеклённых фасадов или окон. Данный тип конвектора служит для отопления сухих помещений. Применяется в качестве основного отопительного прибора в помещениях с любыми потребностями в интенсивности отопления. Возможно комбинированное использование с системами теплого пола, вентиляции, радиаторного водяного отопления. Может быть установлен как в однотрубную, так и в двухтрубную систему отопления.

Монтаж конвектора VITRON производится согласно требованиям СНиП 3.05.01-85 «Внутренние санитарно-технические системы», ПУЭ, монтажной организацией, имеющей лицензию и соответствующие разрешения для проведения подобных работ. Несоблюдение правил монтажа настоящего руководства может привести к повреждению конвектора, в случае чего, компания не несет ответственности за последующий материальный ущерб. Установку данного конвектора рекомендуется производить в системах отопления с рабочим давлением не более 16 атм (1,6 МПа) и с температурой теплоносителя не более +95 °С. Во избежание появления преждевременной коррозии теплообменника в следствии явления «блуждающих токов» рекомендуется произвести заземление корпуса конвектора.

ТРЕБОВАНИЯ К ЭКСПЛУАТАЦИИ

1. Рабочее давление в теплообменнике не более 16 атм (1,6 МПа);
2. Давление гидравлических испытаний не более 110 атм (11,0 МПа);
3. Максимальная допустимая температура теплоносителя +95 °С;
4. Во избежание коррозии медных труб рекомендуется поддерживать следующие характеристики теплоносителя: значение pH= 7,5÷9,0, соотношение $\text{HCO}_3 / \text{SO}_4 > 1$, содержание хлорида < 50 мг/л, содержание твёрдых веществ < 7 мг/л;
5. Допускается эксплуатация в системах с низкотемпературным теплоносителем (концентрация этиленгликоля в водном растворе не более 30%);
6. Во избежание снижения тепловых характеристик конвектора рекомендуется производить очистку нагревательного элемента и корпуса конвектора в начале и в течение отопительного сезона;
7. Во избежание появления преждевременной коррозии теплообменника в следствии явления «блуждающих токов» рекомендуется произвести заземление корпуса конвектора;
8. Запрещается резко открывать запорно-регулирующую арматуру подключения во избежание гидравлического удара.

ТЕХНИЧЕСКОЕ ОПИСАНИЕ

Конвектор VITRON состоит из корпуса, медно-алюминиевого теплообменника, декоративной решётки, декоративной рамки и тангенциального вентилятора (в зависимости от типа).

Корпус конвектора изготовлен из листовой оцинкованной стали толщиной 0,8 мм с порошковой покраской и имеет отверстия для подключения теплообменника (торцевые и боковые). В верхней части корпуса установлена декоративная рамка выполненная из углового алюминиевого профиля (или окантовка).

Возможно изготовление корпуса конвектора из листовой нержавеющей стали толщиной 0,8 мм для эксплуатации в помещениях с повышенной влажностью. Корпус конвектора в данном случае имеет формованное дно с уклонами к центру. В торцевой стенке корпуса имеется патрубок для отвода конденсата, с наружным диаметром Ø10 мм.

Теплообменник состоит из бесшовных медных труб Ø15 мм, с толщиной стенки 0,5 мм, которые соединены между собой двураструбными отводами 180°. Соединение осуществляется методом капиллярной пайки с использованием серебрясодержащего припоя. Перед пайкой на каждые две трубы насаживаются профилированные алюминиевые пластины толщиной 0,35 мм, высотой 50 мм, глубиной 100 мм (шаг пластин 3,5 мм). Теплообменник покрыт износостойким порошковым покрытием (цвет покрытия: чёрный матовый). Фитинги, для подключения теплообменника к системе отопления, имеют внутреннюю трубную резьбу G1/2". Расстояние между осями фитингов 50 мм (150, 250 мм). Теплообменник снабжен воздухоотводчиком, для удаления воздуха из системы отопления.

В конструкции конвектора использованы малошумные тангенциальные АС вентиляторы, рассчитанные на напряжение 12 и 220 В, в зависимости от модели. В моделях для помещений с повышенной влажностью устанавливаются вентиляторы на напряжение питания 12 В. Общий уровень звукового давления не превышает 32 дБ (А) при максимальном числе оборотов ротора вентилятора и 19 дБ (А) при минимальном числе оборотов. Для одного терморезистора установлен один вентилятор.

Декоративная решётка может изготавливаться двух типов: рулонная и жёсткая, которая состоит из поперечных профилей, разделенных между собой втулками. В зависимости от типа решётки, профиль может стягиваться жёсткой пружиной (рулонная), либо шпилькой (жёсткая). Расстояние между профилем решётки варьируется, и может составлять 10, 13, 18 мм. Профиль решётки изготавливается из натурального дерева - дуб или анодированного алюминия.



КОМПЛЕКТАЦИЯ КОНВЕКТОРА С ЕСТЕСТВЕННОЙ КОНВЕКЦИЕЙ

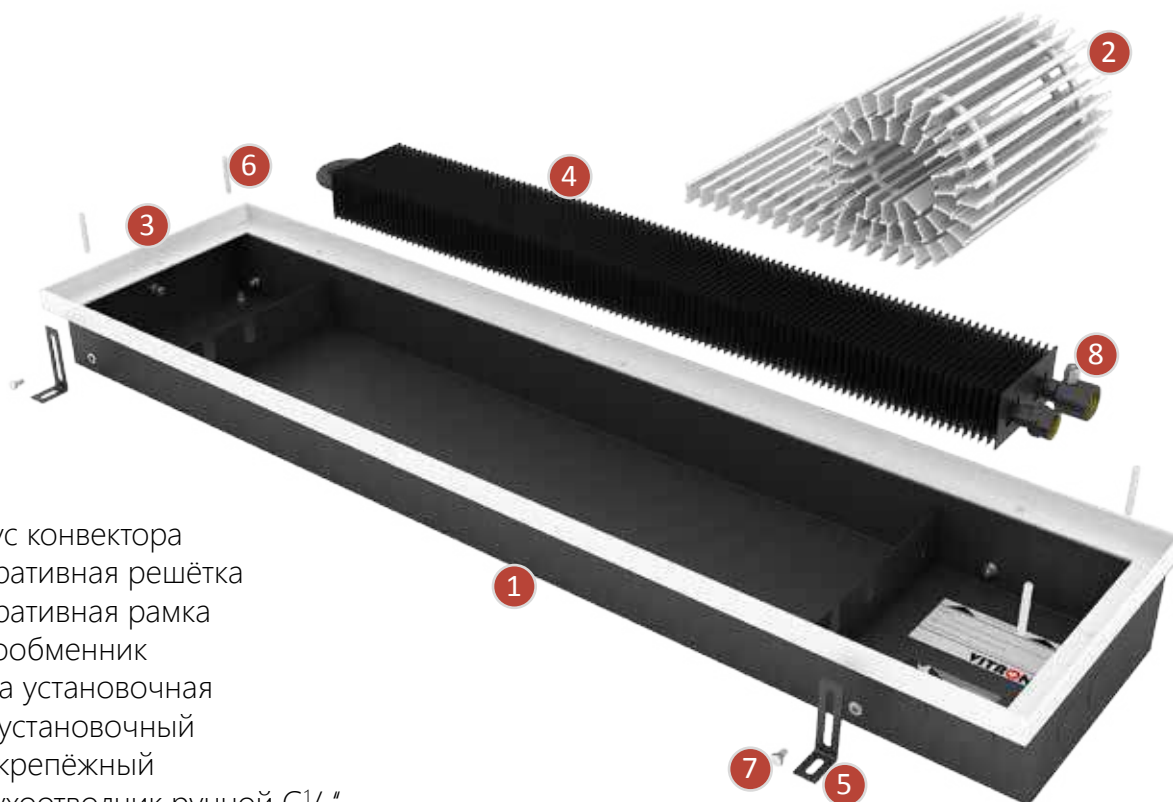

- 1 - Корпус конвектора
- 2 - Декоративная решётка
- 3 - Декоративная рамка
- 4 - Теплообменник
- 5 - Ножка установочная
- 6 - Винт установочный
- 7 - Болт крепёжный
- 8 - Воздухоотводчик ручной G $\frac{1}{8}$ "

КОМПЛЕКТАЦИЯ КОНВЕКТОРА С ПРИНУДИТЕЛЬНОЙ КОНВЕКЦИЕЙ

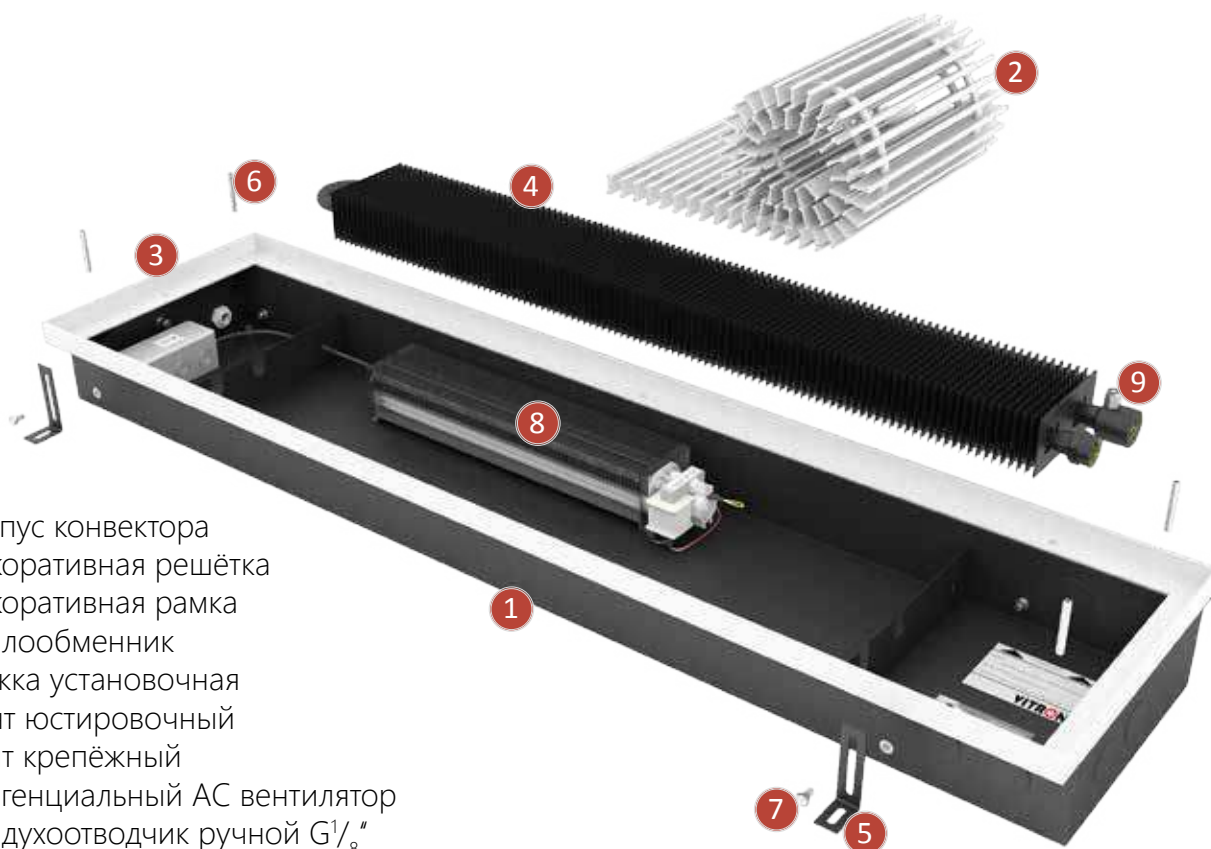

- 1 - Корпус конвектора
- 2 - Декоративная решётка
- 3 - Декоративная рамка
- 4 - Теплообменник
- 5 - Ножка установочная
- 6 - Винт юстировочный
- 7 - Болт крепёжный
- 8 - Тангенциальный АС вентилятор
- 9 - Воздухоотводчик ручной G $\frac{1}{8}$ "

РЕКОМЕНДАЦИИ ПО МОНТАЖУ КОНВЕКТОРА

1. Конвектор рекомендуется размещать на расстоянии 50...250 мм от окна;



2. Рекомендуется применять теплоизоляцию отопительного канала между корпусом конвектора и наружной стеной (материал: плита из полистирола толщиной 10-15 мм);

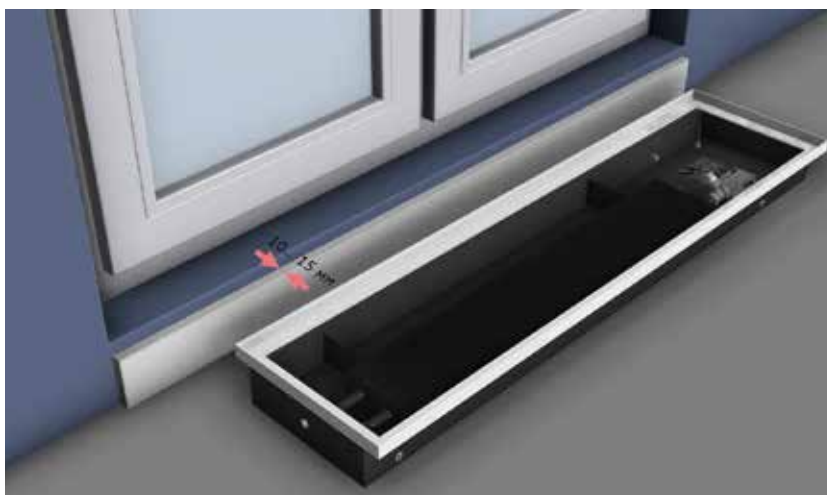

3. Размеры отопительного канала должны иметь припуск по высоте (H) +10...15 мм, по длине (L) +100...300 мм и ширине (B) +150 мм по отношению к габаритным размерам конвектора.



ПОСЛЕДОВАТЕЛЬНОСТЬ УСТАНОВКИ КОНВЕКТОРА

1. Снять с конвектора упаковку, решётку (поз. 2), а также установить ножки (поз. 5);

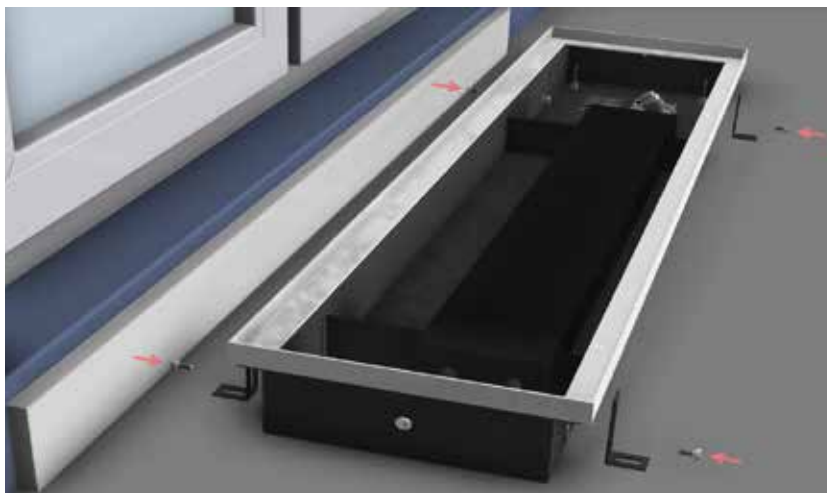

2. Установить конвектор в отопительный канал, после чего с помощью юстировочных винтов (поз. 6) выровнять корпус конвектора в горизонтальной плоскости с допуском ± 1 мм. При выравнивании конвектора необходимо учитывать, чтобы верхняя кромка декоративной рамки (или окантовки) (поз. 3), находилась заподлицо с напольным покрытием;

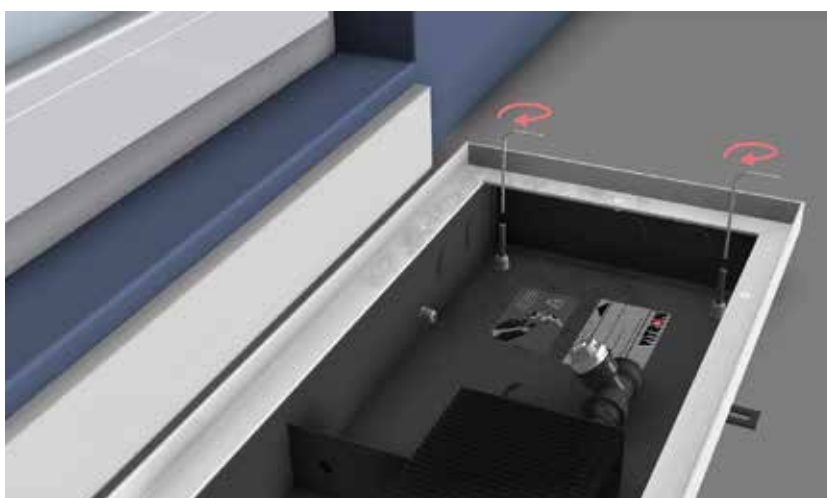

3. Закрепить установочные ножки (поз. 5), с помощью дюбелей и крепёжных винтов, к основанию отопительного канала;

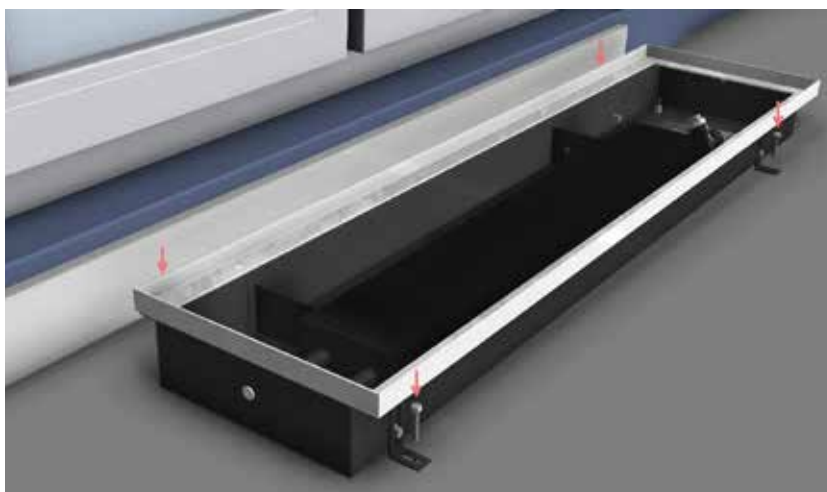

4. Снять заглушки отверстий со стороны подвода трубопровода;

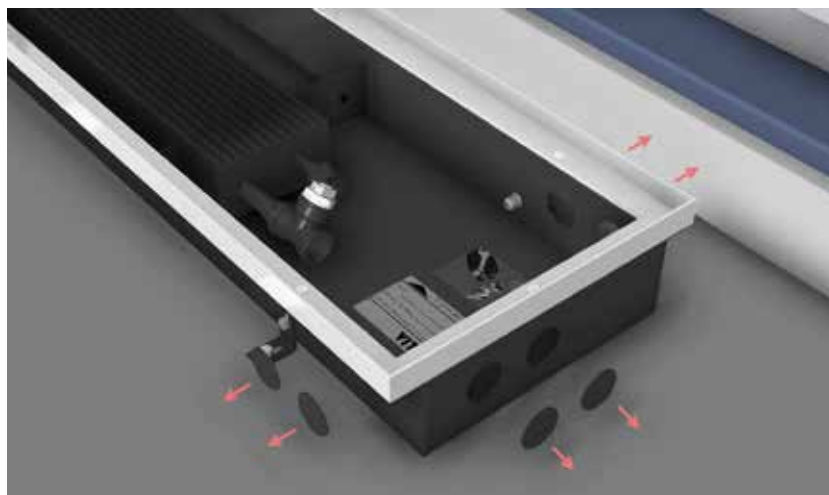

5. Соединить теплообменник (поз. 4) с подающим и обратным трубопроводами.

Схемы регулирования тепловой мощности:

Схема «А». Подающий трубопровод соединить с теплообменником через термовентиль. Обратный трубопровод соединить с теплообменником через запорно-регулирующий клапан;



Схема «В». Подающий трубопровод соединить с теплообменником через термостатический клапан. Обратный трубопровод соединить с теплообменником через запорно-регулирующий клапан. На термостатический клапан установить термостатическую головку с выносным датчиком (термостатом) и капиллярной трубкой;



Схема «С». Подающий трубопровод соединить с теплообменником через термостатический клапан. Обратный трубопровод соединить с теплообменником через запорно-регулирующий клапан. На термостатический клапан установить термоэлектрический двухпозиционный сервопривод;



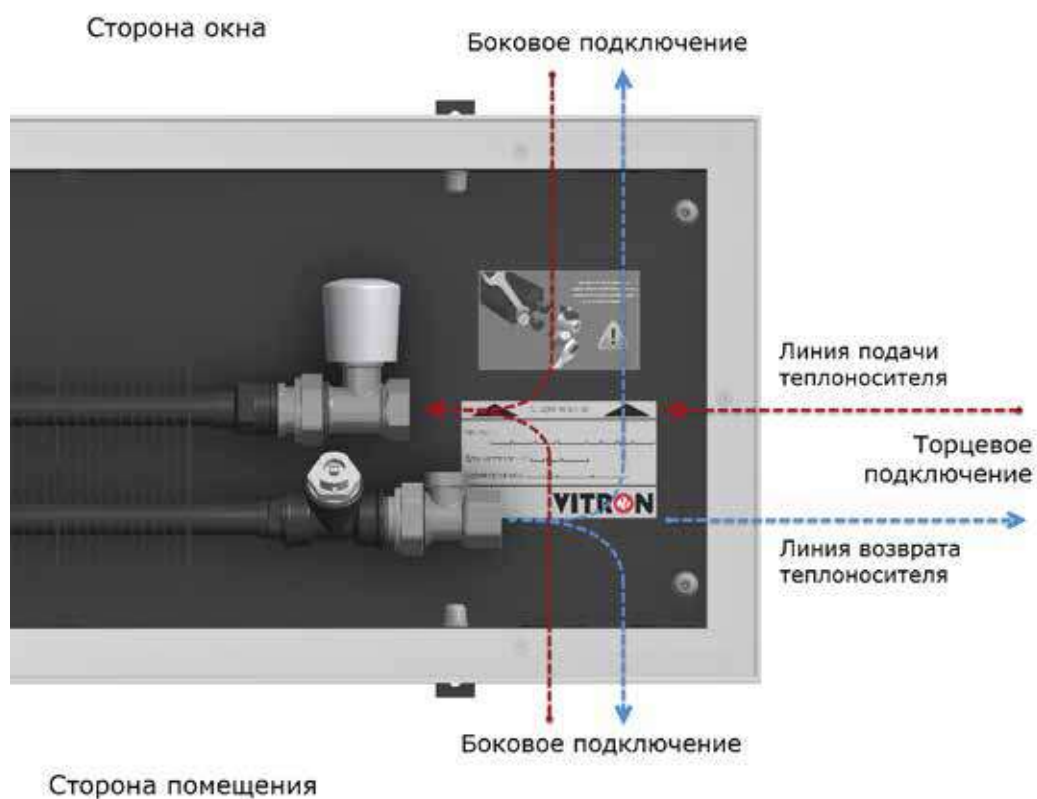

Схема «D». Подающий трубопровод соединить с теплообменником через шаровой кран. Обратный трубопровод соединить с теплообменником через запорно-регулирующий клапан.

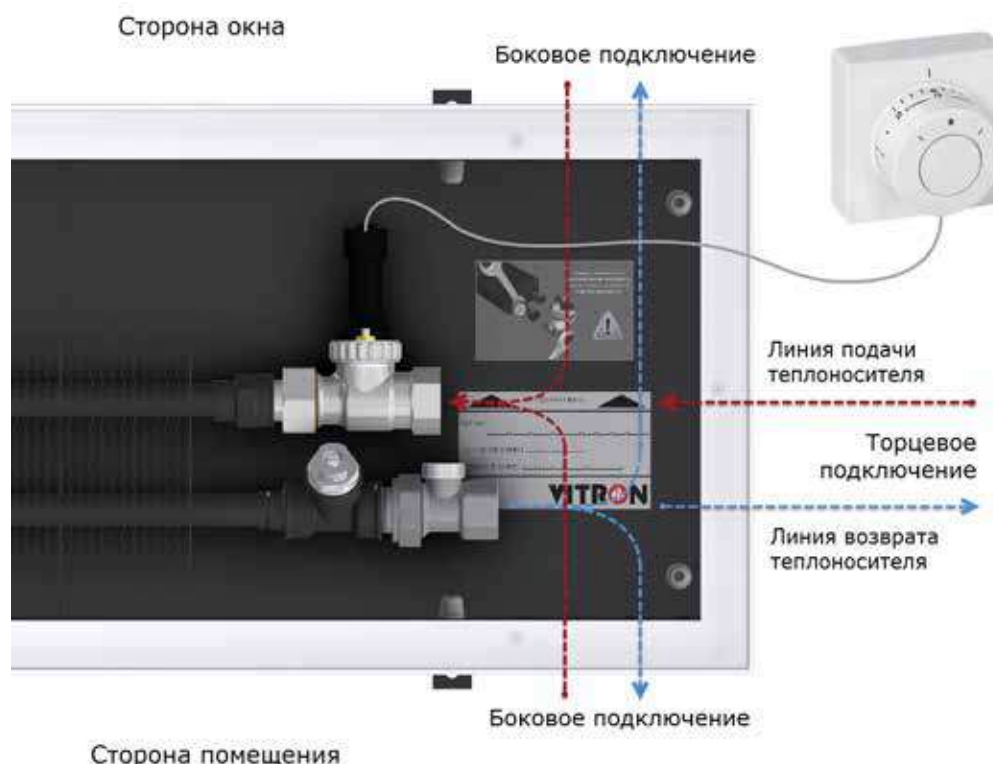

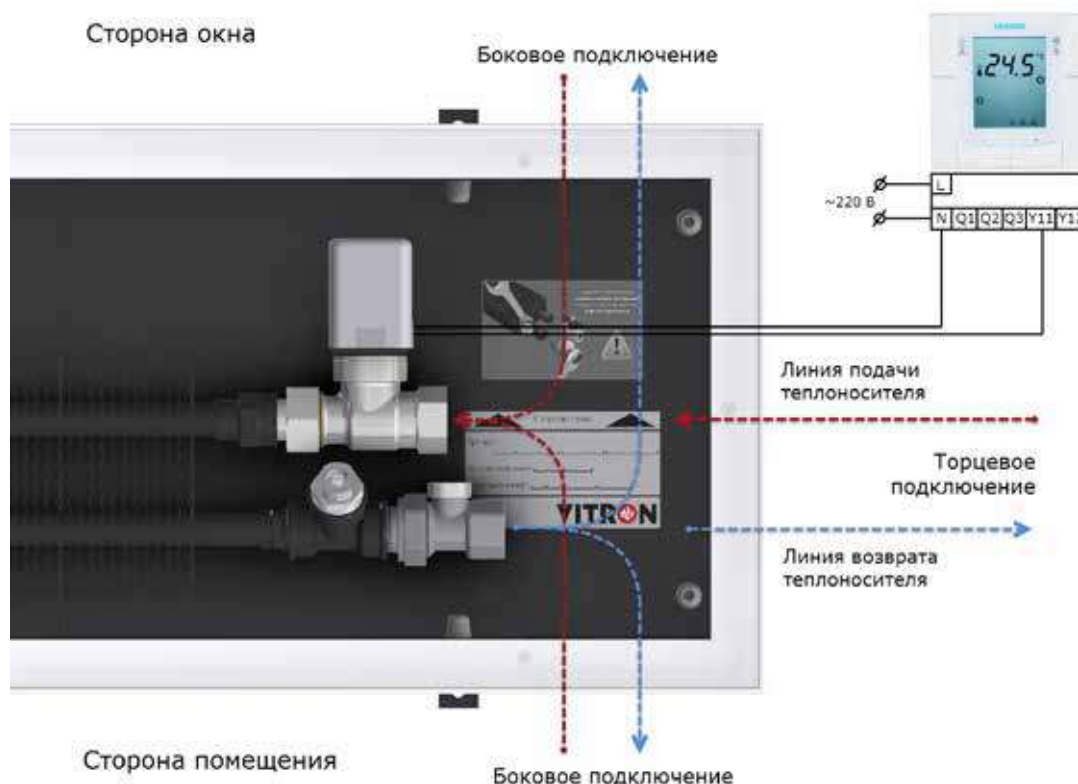
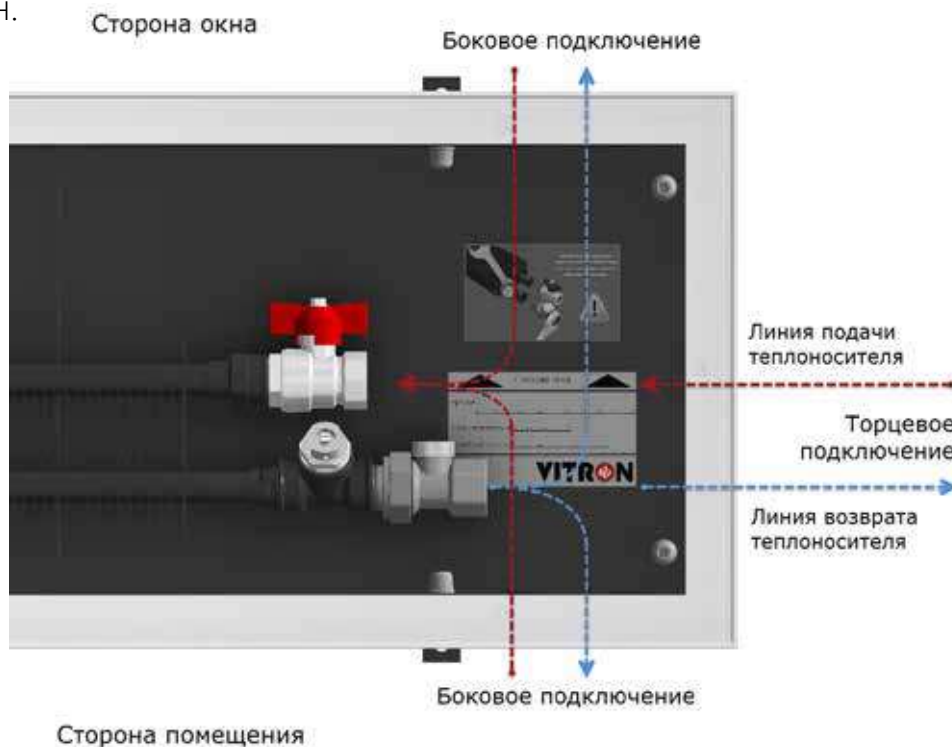

Предостережение: при подключении теплообменника использовать динамометрический ключ во избежание деформирования тонкостенных медных труб теплообменника и повреждения сварных соединений. Момент затяжки не должен превышать значение 120 Н·м;



6. Провести гидравлическое испытание системы давлением не более 16 атм (1,6 МПа);
7. Подсоединить заземляющий провод к корпусу конвектора;

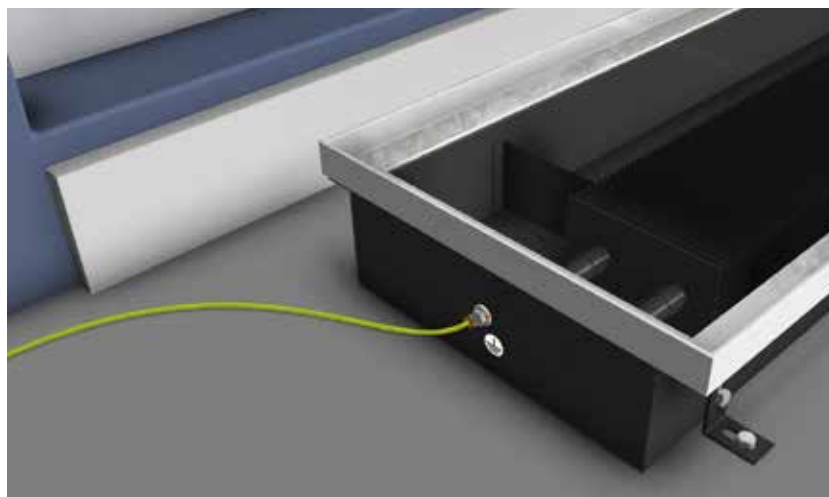

8. Произвести подключение вентилятора (поз. 9) в зависимости от выбранной схемы регулирования тепловой мощности;

Схема подключения АС вентиляторов 12 В (схема проводки).
Односкоростное регулирование.



Схема подключения АС вентиляторов 12 В. Односкоростное регулирование.

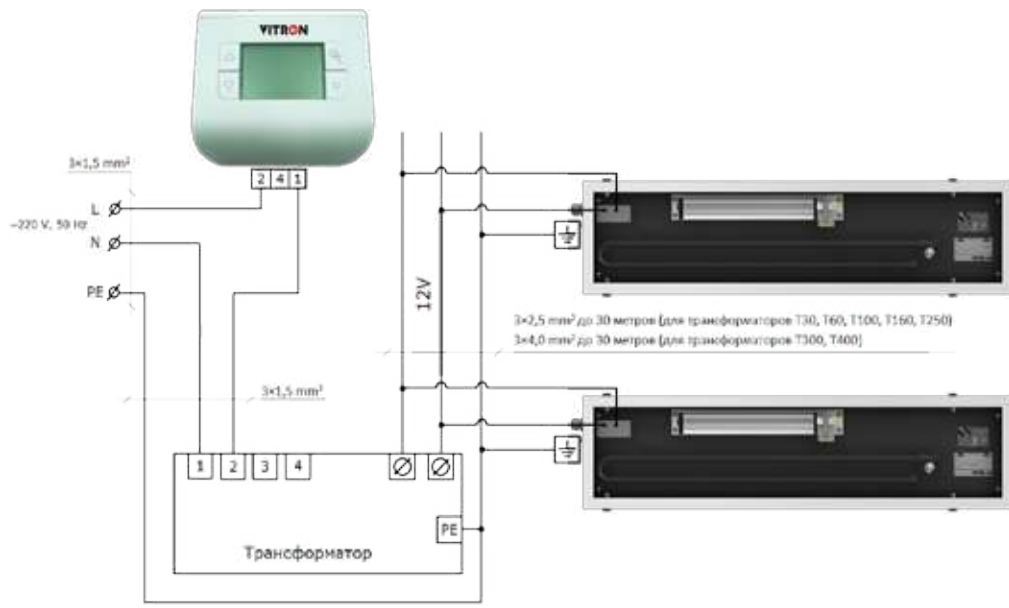
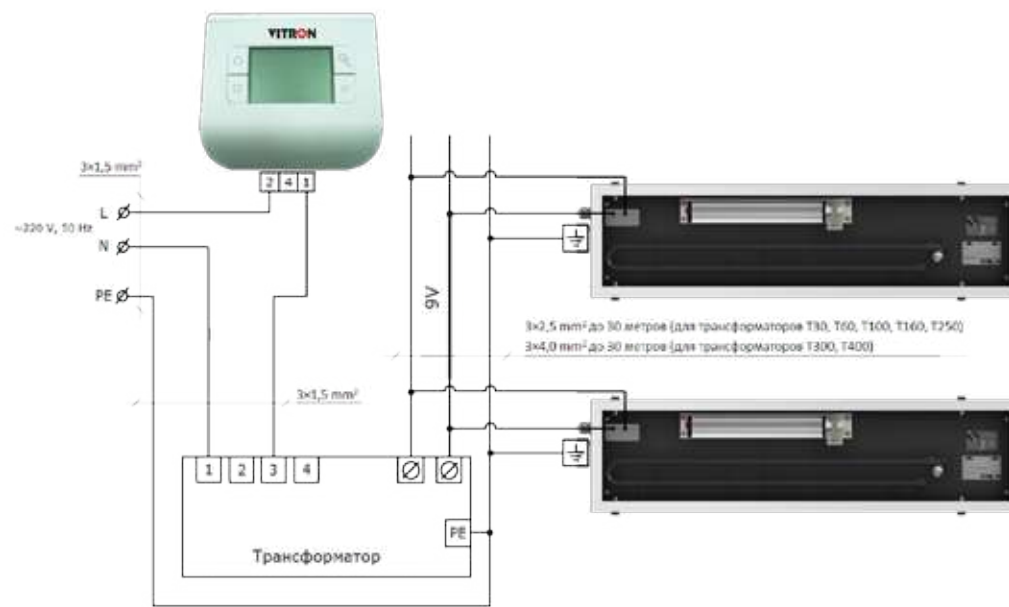
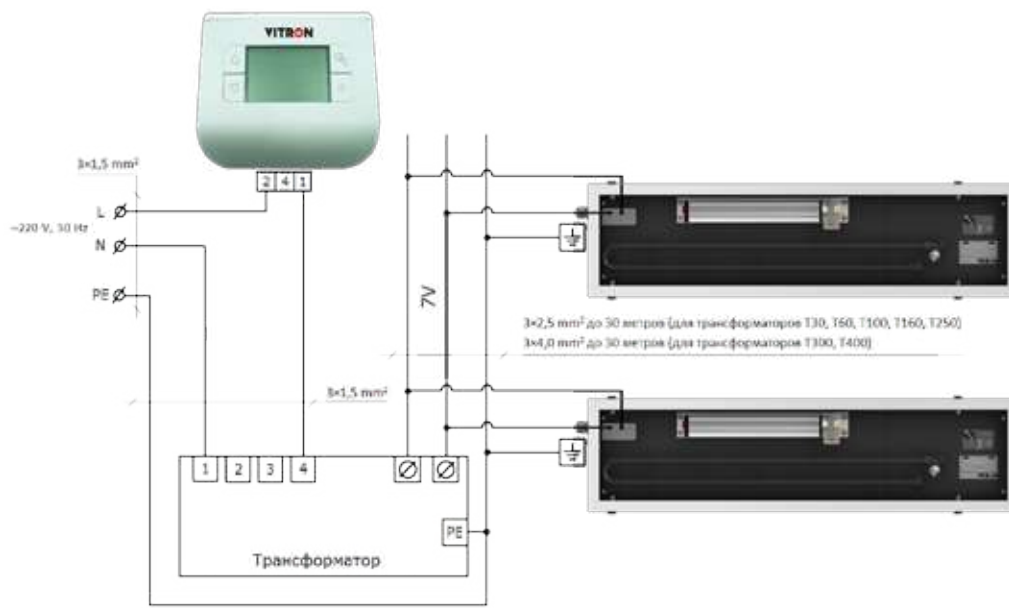

При подключении к трансформаторам ТТ60, ТТ100, ТТ160, ТТ250 использовать провод 3x2,5 мм² до 30 метров.
При подключении к трансформаторам ТТ300, ТТ400, использовать провод 3x4,0 мм² до 30 метров.

Схема проводки АС вентиляторов 12 В. Трёхскоростное регулирование.



Схема подключения АС вентиляторов 12 В. Трёхскоростное регулирование.



При подключении к трансформаторам ТТ60, ТТ100, ТТ160, ТТ250 использовать провод 3x2,5 мм² до 30 метров.

Схема проводки АС вентиляторов 12 В к трансформаторам ТТ300, ТТ400. Трёхскоростное регулирование.

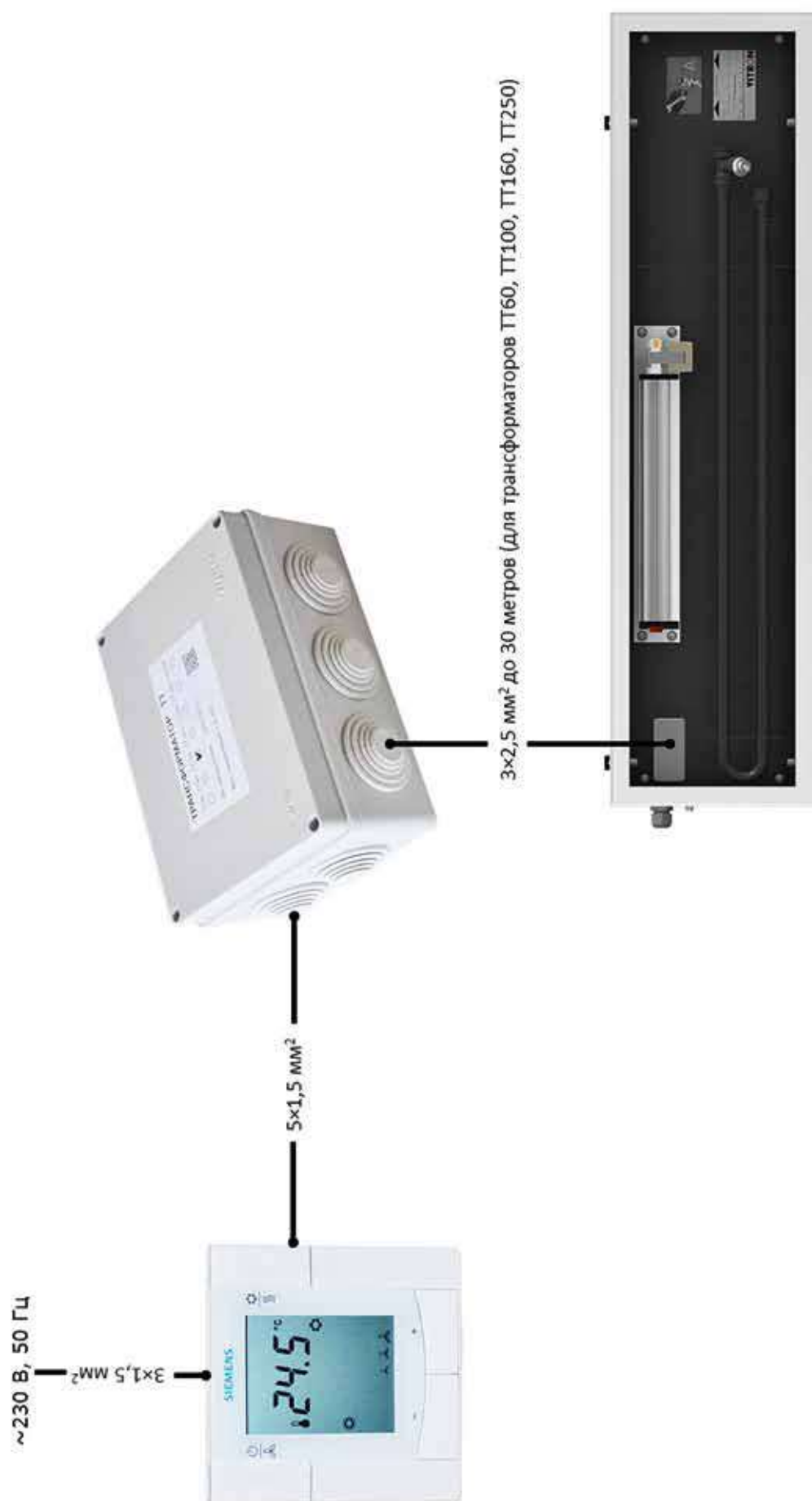
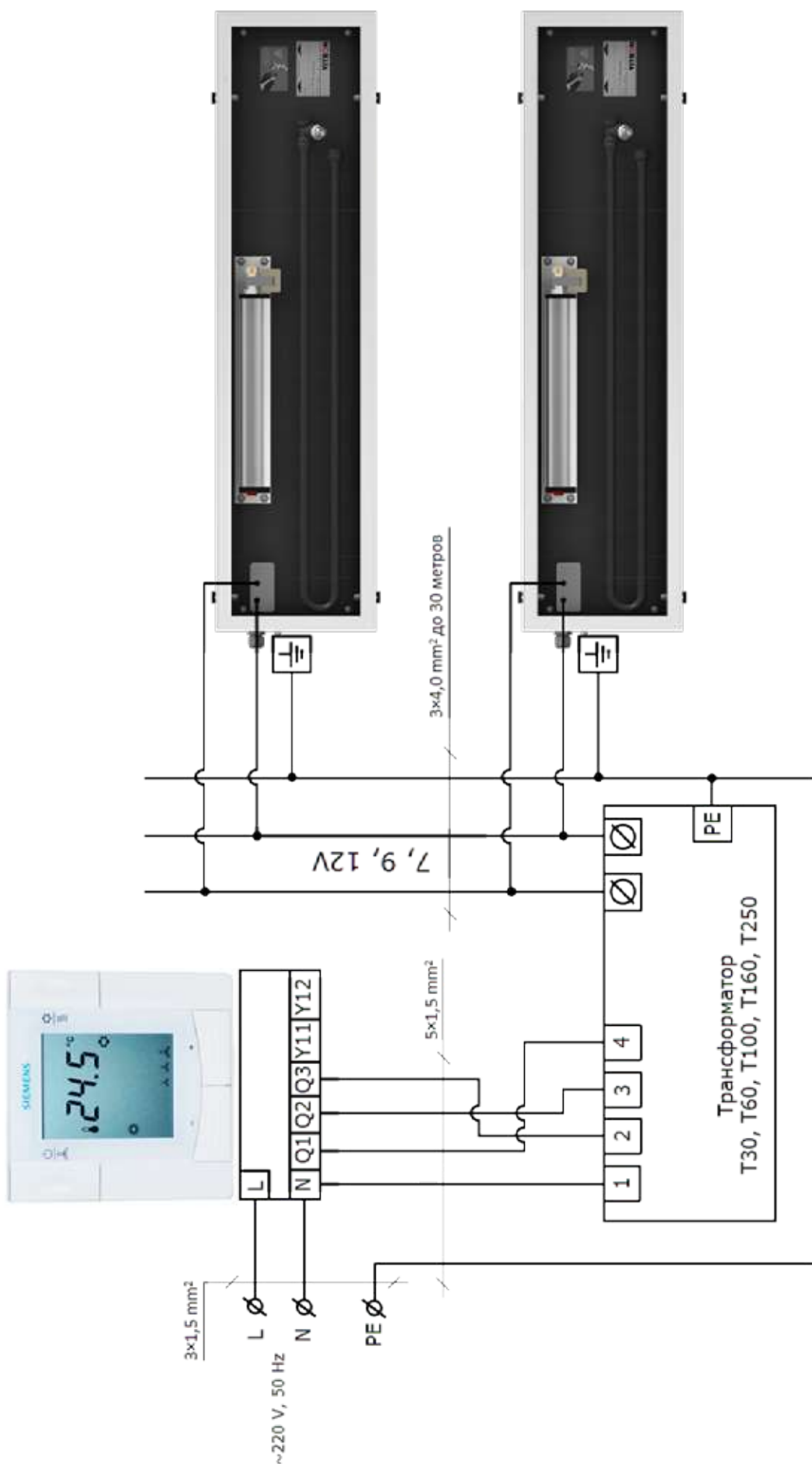

Схема подключения АС вентиляторов 12 В к трансформаторам ТТ300,ТТ400. Трёхскоростное регулирование.



При подключении к трансформаторам ТТ300, ТТ400, использовать провод $3 \times 4,0\text{ mm}^2$ до 30 метров.

Схема проводки нескольких групп АС вентиляторов 12 В. Трёхскоростное регулирование.

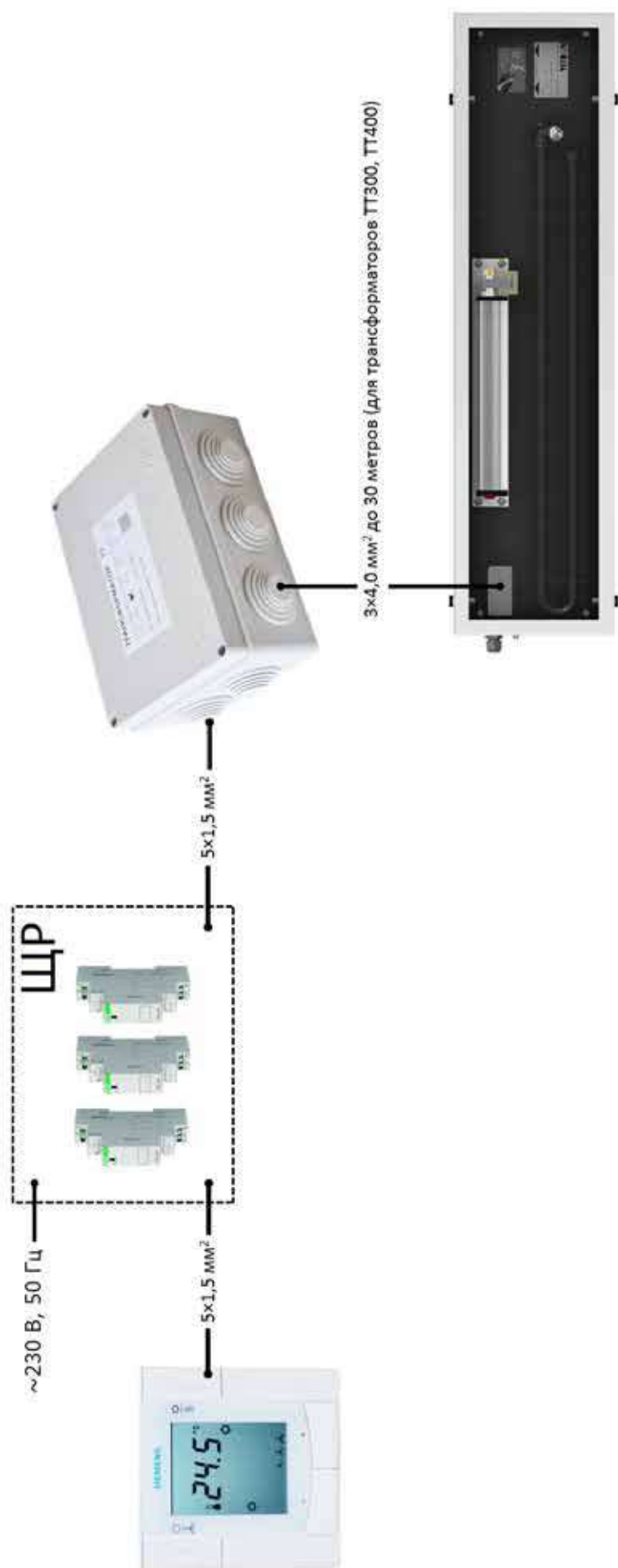
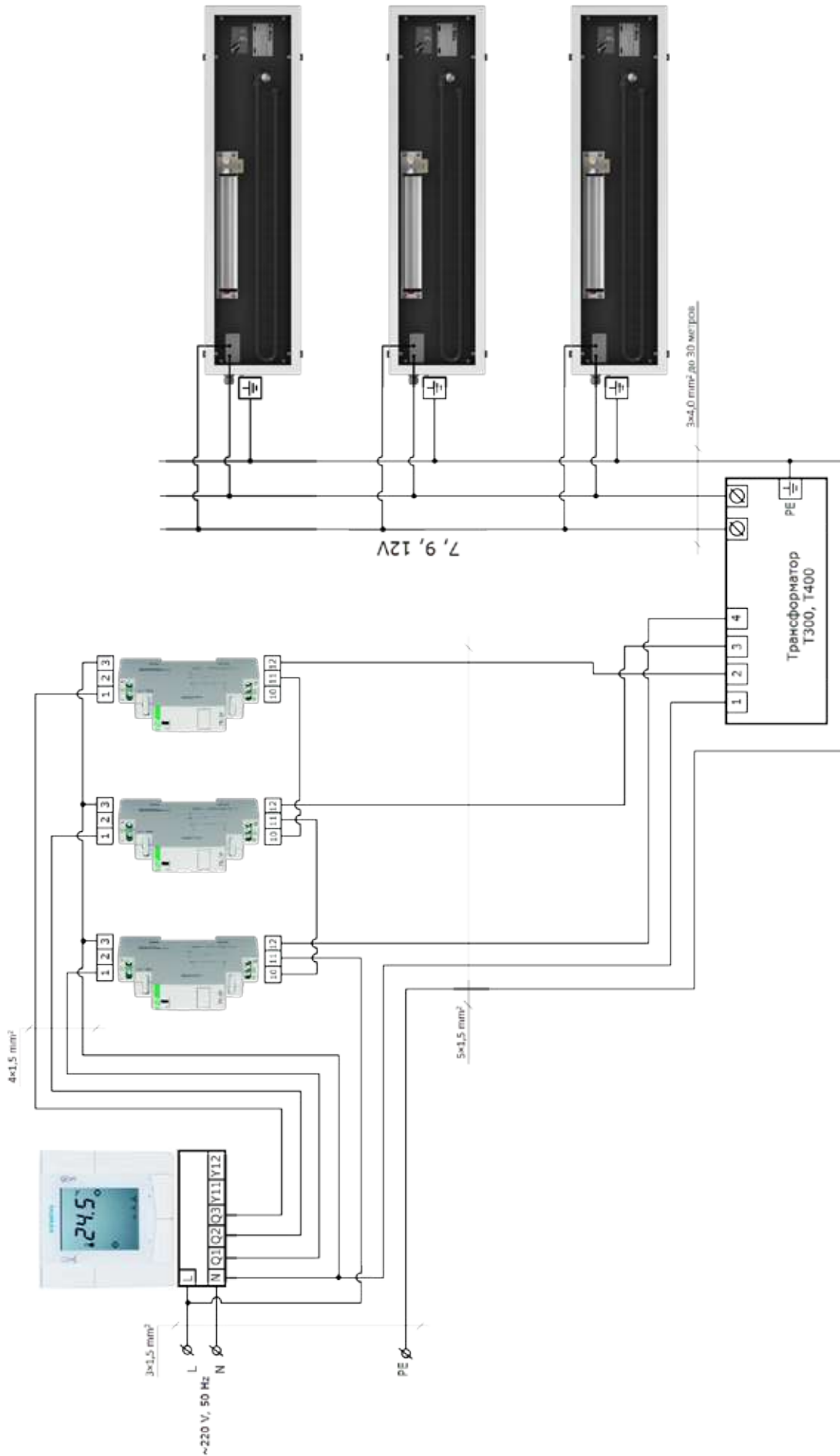

Схема подключения нескольких групп АС вентиляторов 12 В. Трёхскоростное регулирование.



При подключении к трансформаторам ТТ300, ТТ400, использовать провод 3x4,0 мм² до 30 метров.

Схема проводки АС вентиляторов 230 В. Односкоростное регулирование.

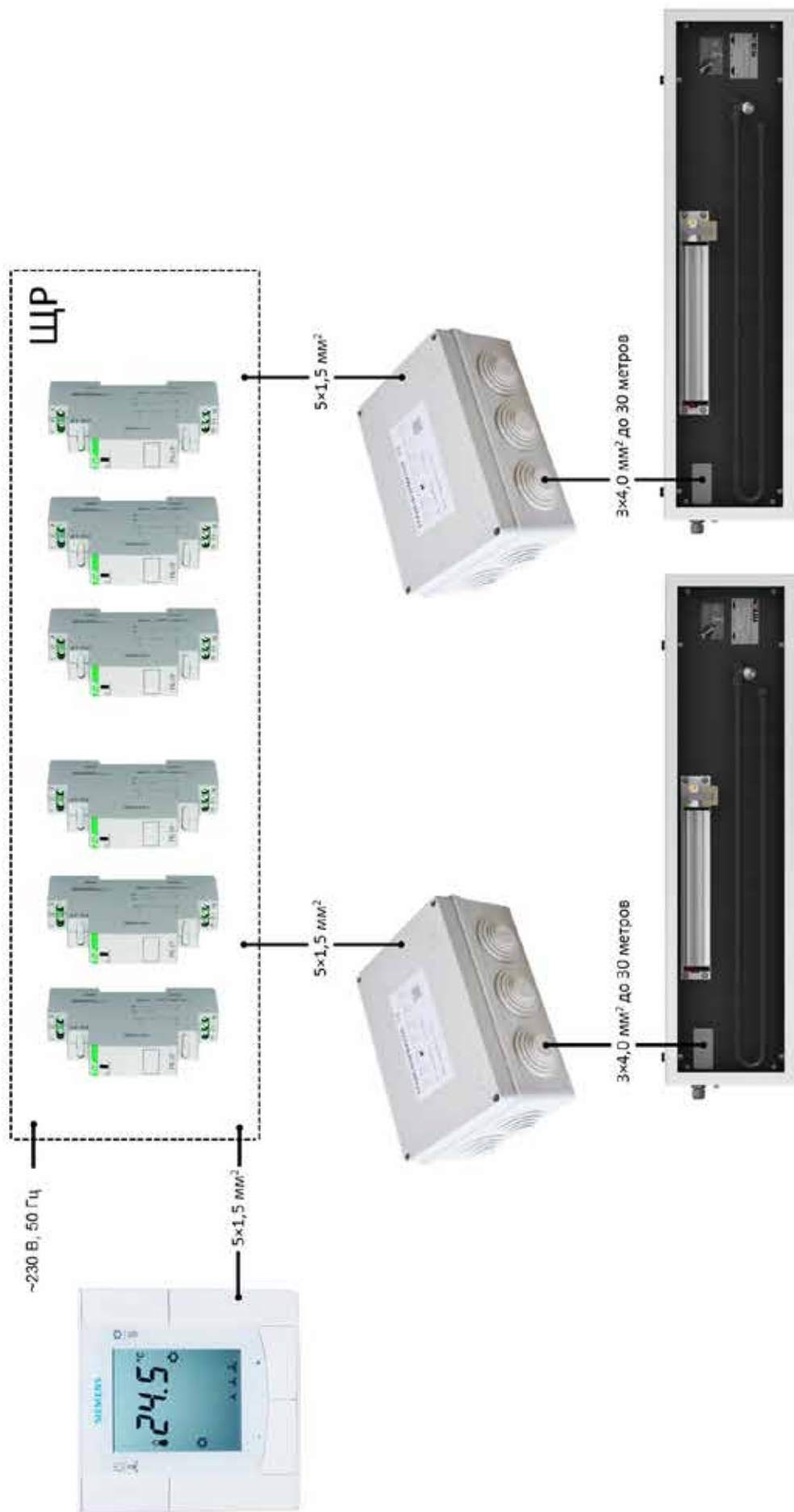
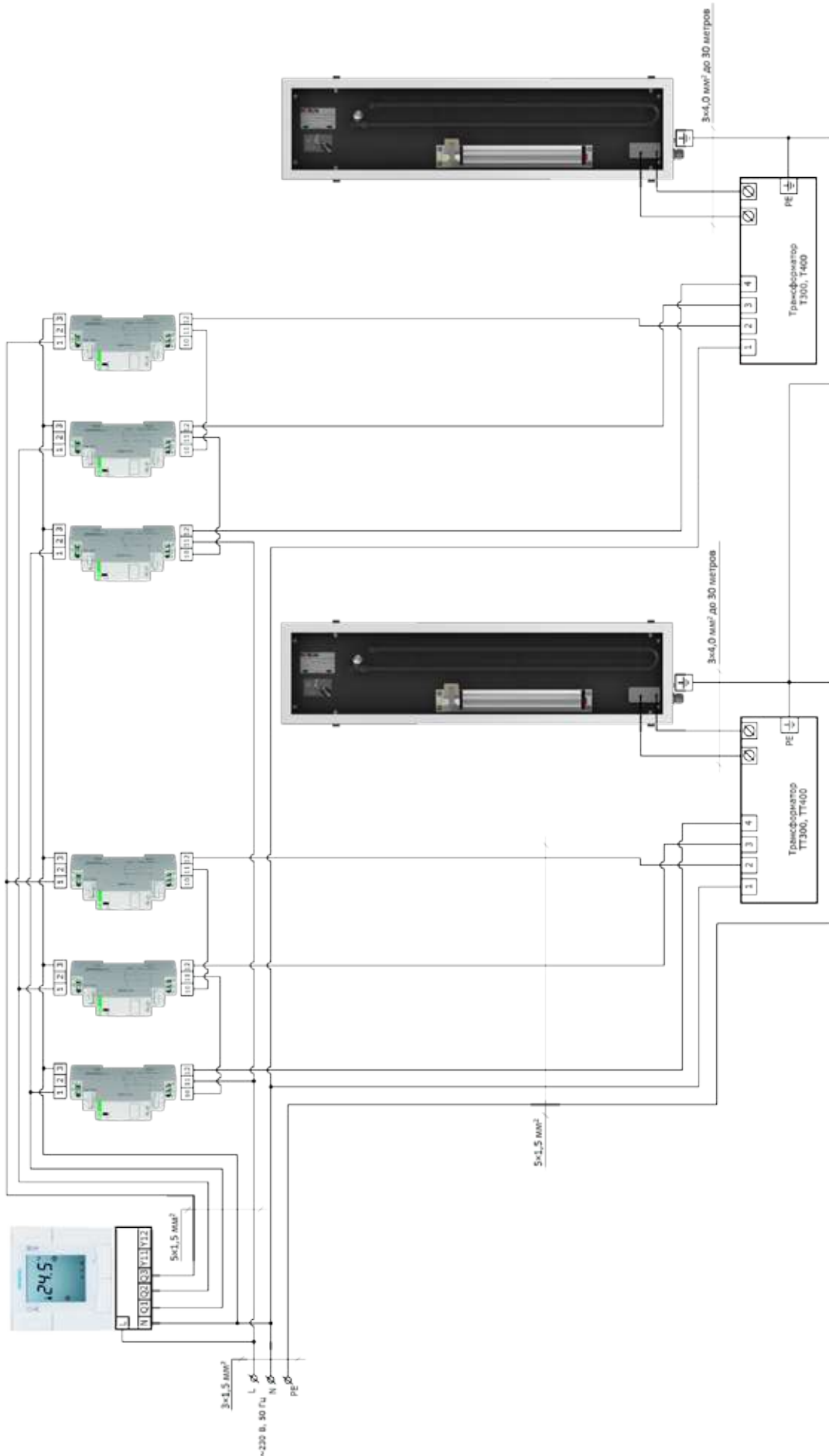

Схема подключения АС вентиляторов 230 В.
Односкоростное регулирование.



Схема проводки АС вентиляторов 230 В. Трёхскоростное регулирование.

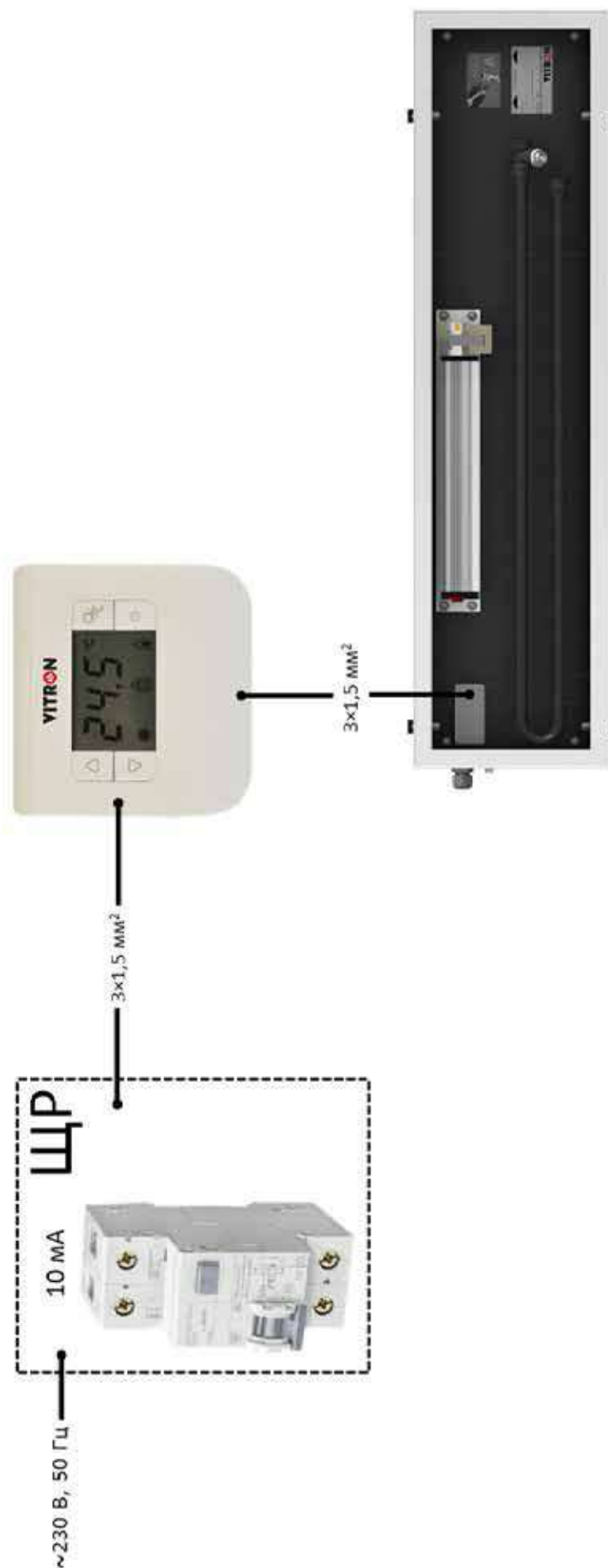

Схема подключения АС вентиляторов 230 В. Трёхскоростное регулирование.

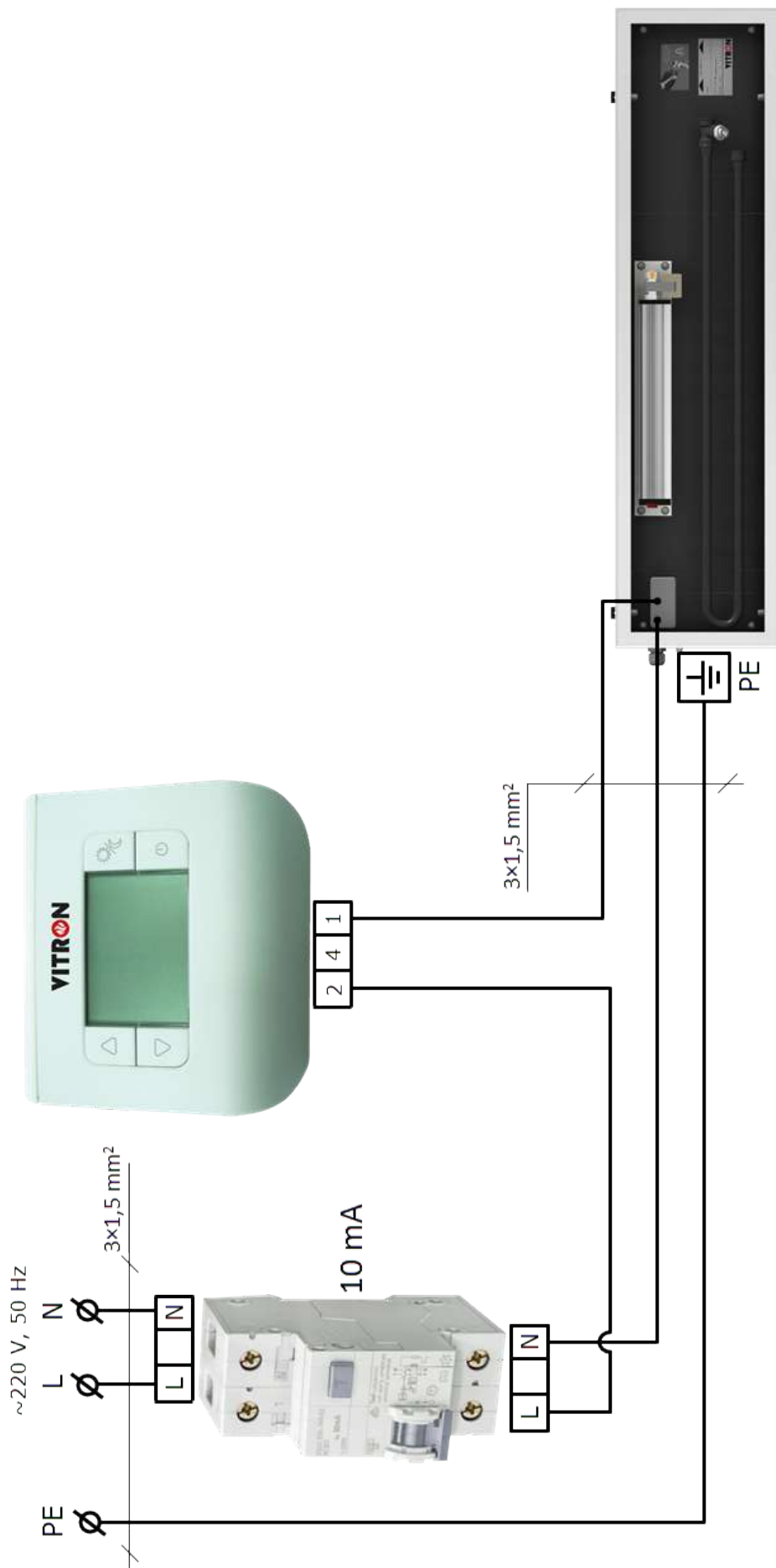

Схема проводки нескольких групп АС вентиляторов 230 В. Трёхскоростное регулирование.

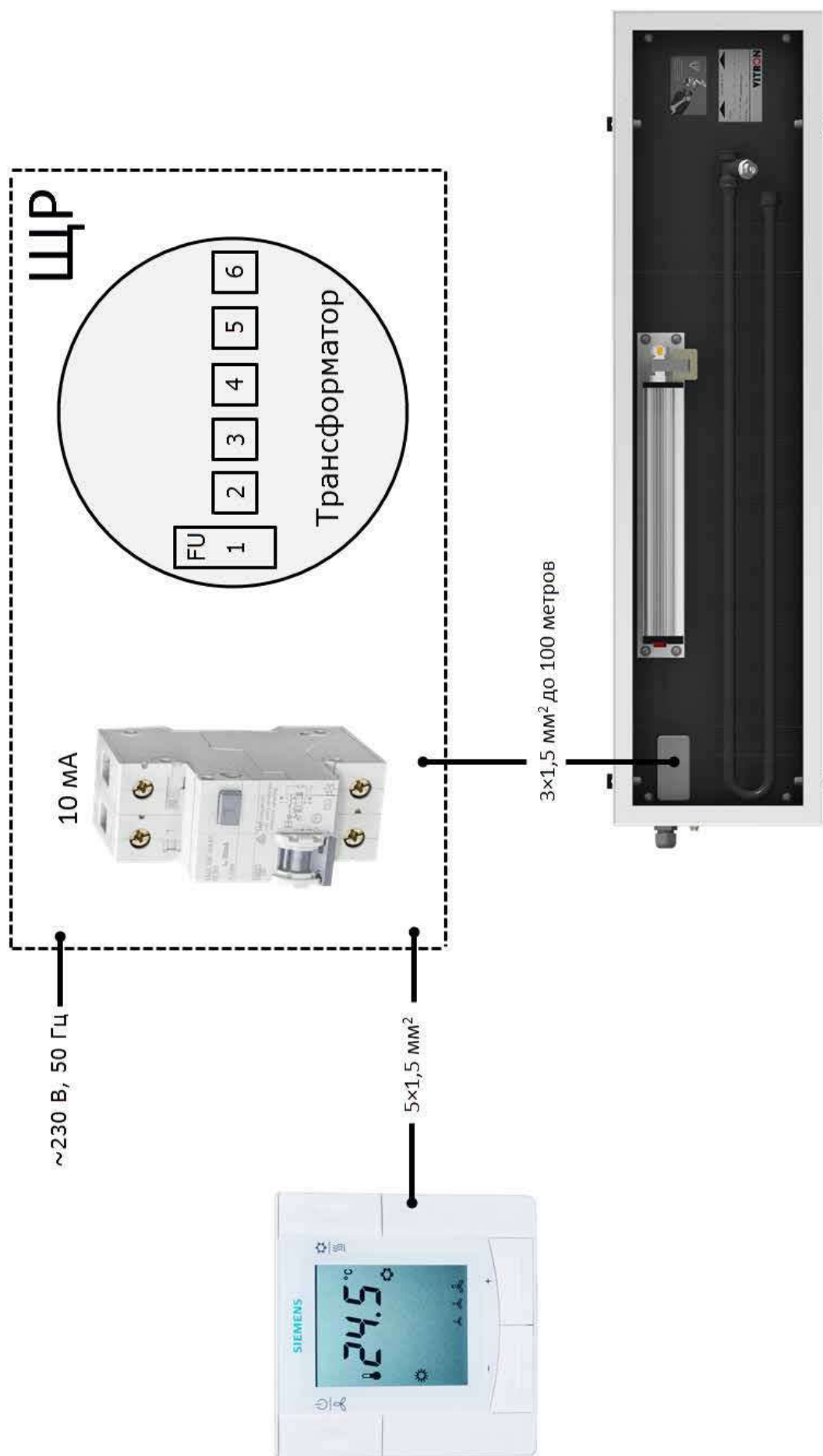

Схема подключения нескольких групп АС вентиляторов 230 В. Трёхскоростное регулирование.



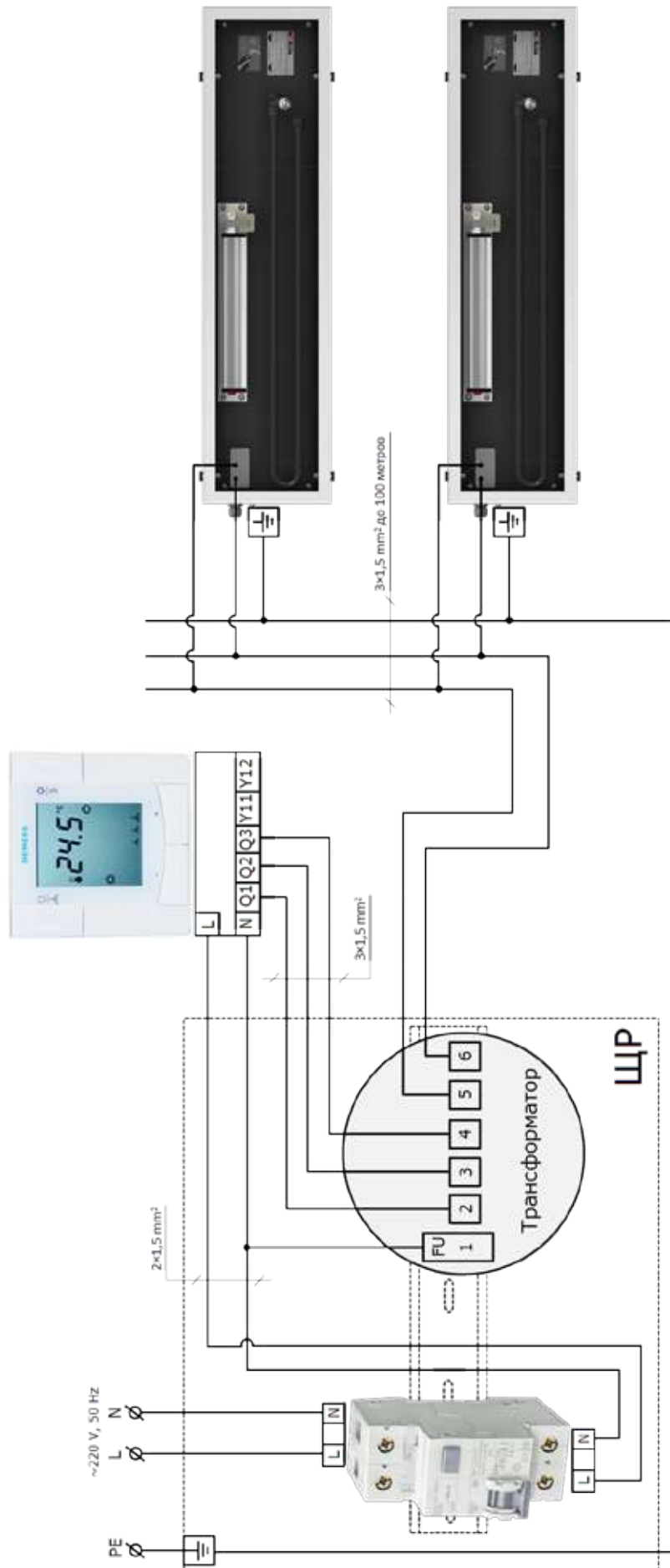

Схема подключения термоэлектрического сервопривода 230 В.

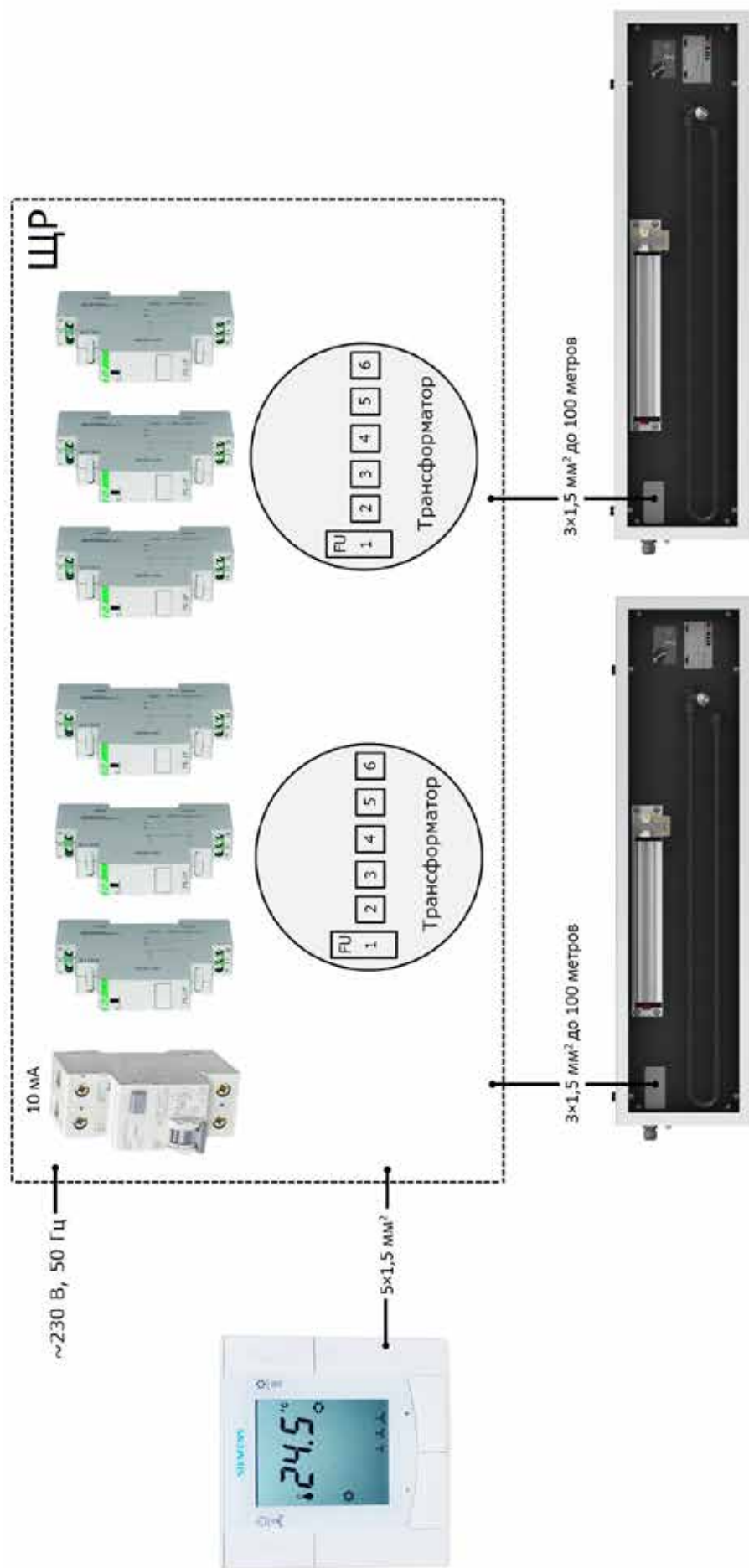
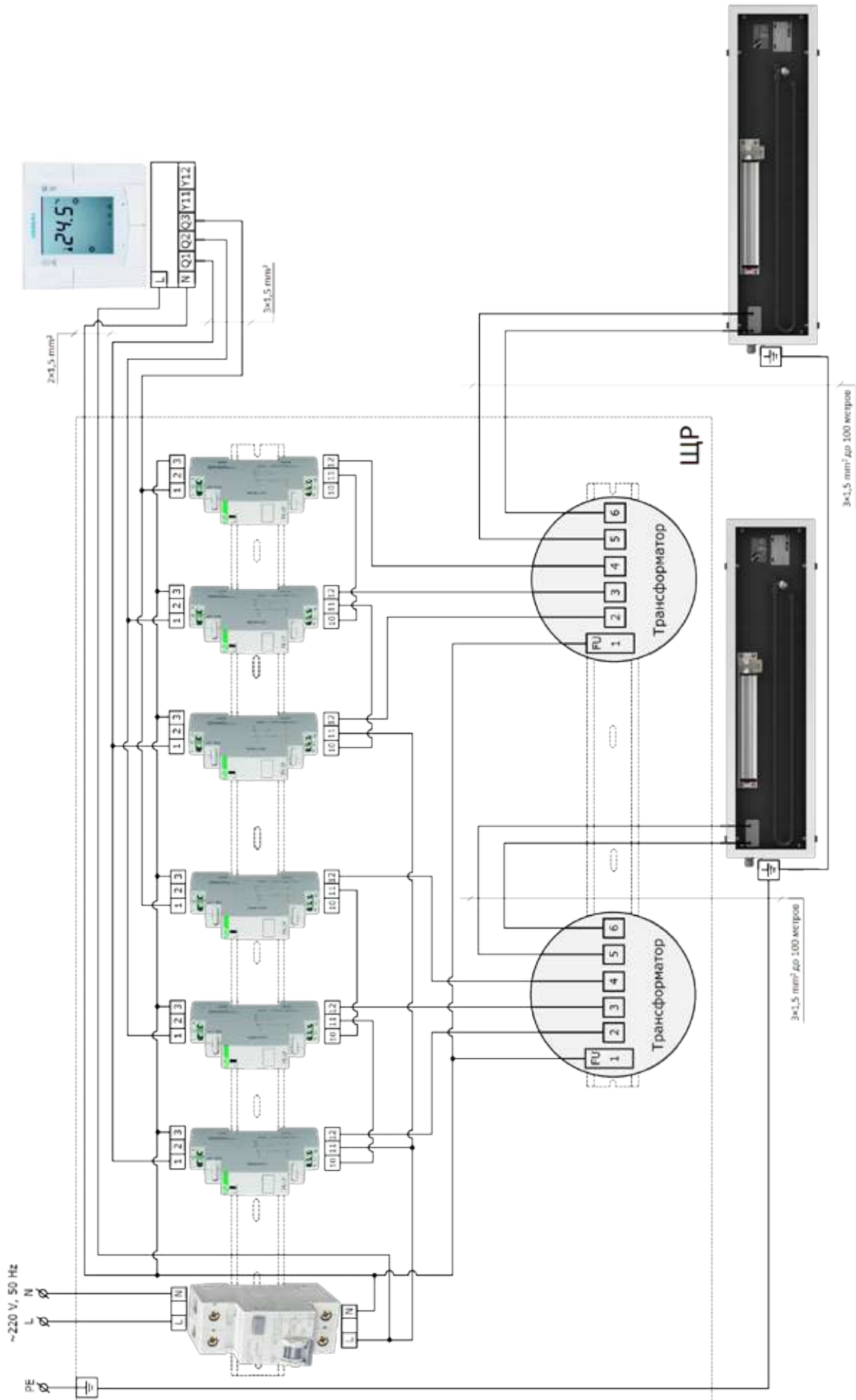

Максимально допустимое количество подключаемых сервоприводов 230 В к одному термостату 10 шт.

9. Установить теплоизоляцию на подающий и обратный трубопроводы;

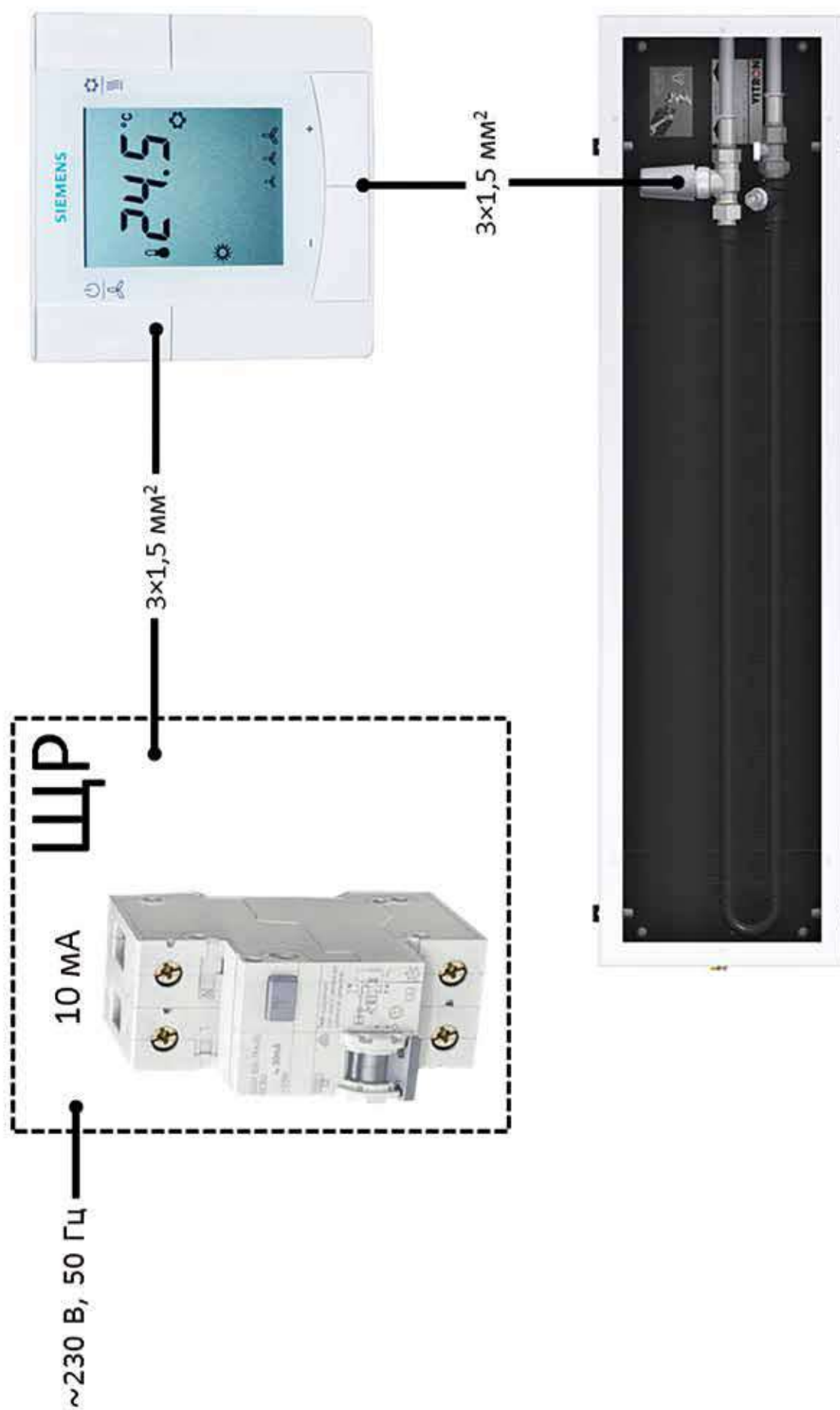
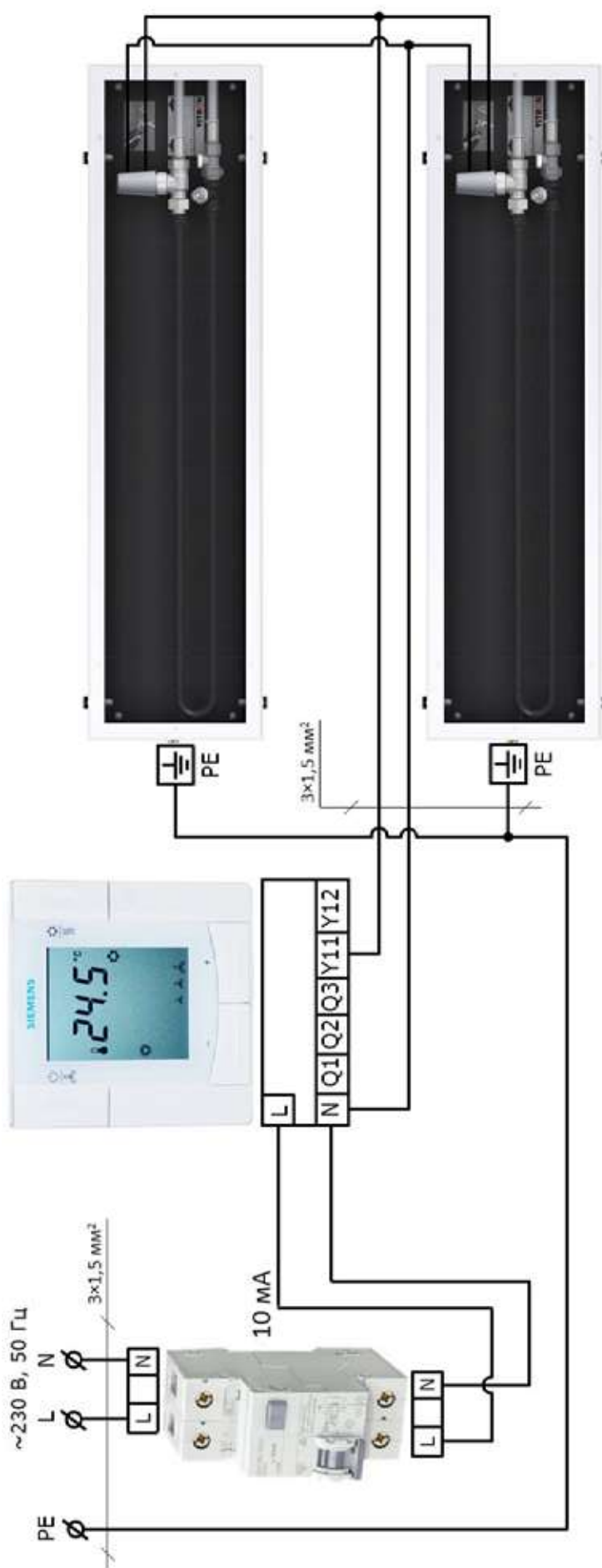
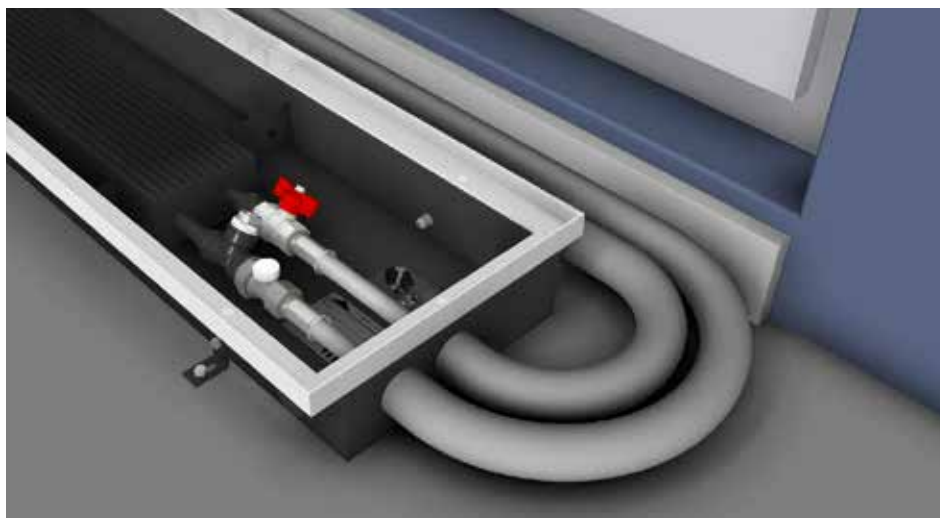

10. Перед заливкой бетонной стяжки установить распорные вставки для предотвращения деформации корпуса, например: лист из оргалита, деревянные распорки и т. п.

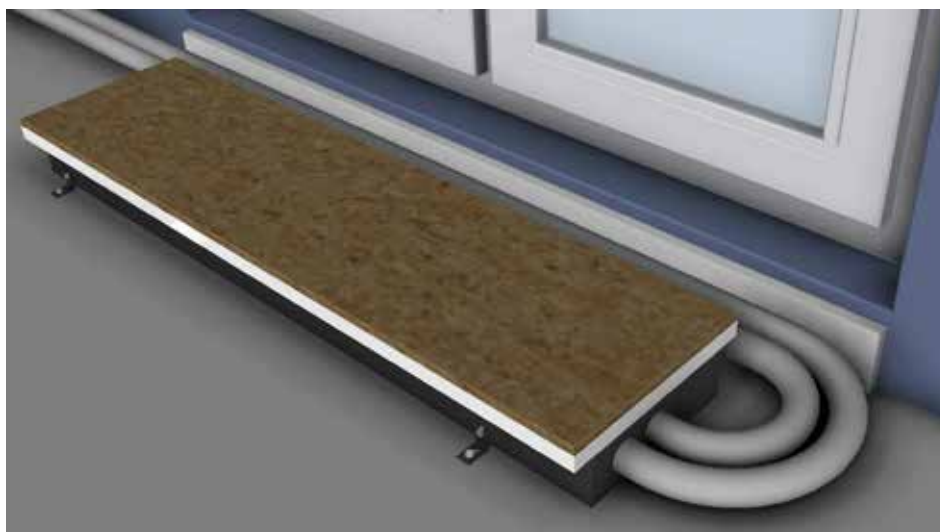

11. Залить бетоном зазоры между стенками отопительного канала и корпусом конвектора;

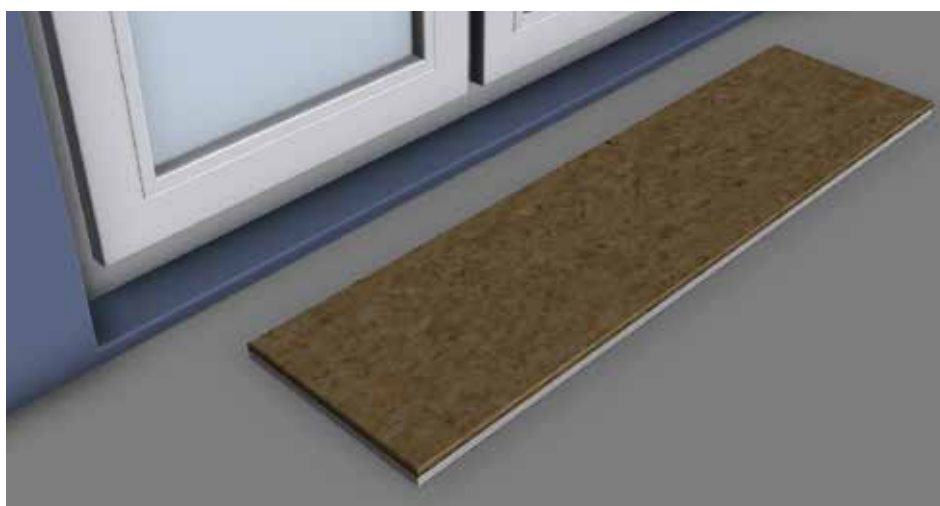

12. После затвердевания бетона, снять защитную крышку и установить решётку;

- Уложить напольное покрытие (паркет, ламинат, керамическая плитка, ковролин и др.);

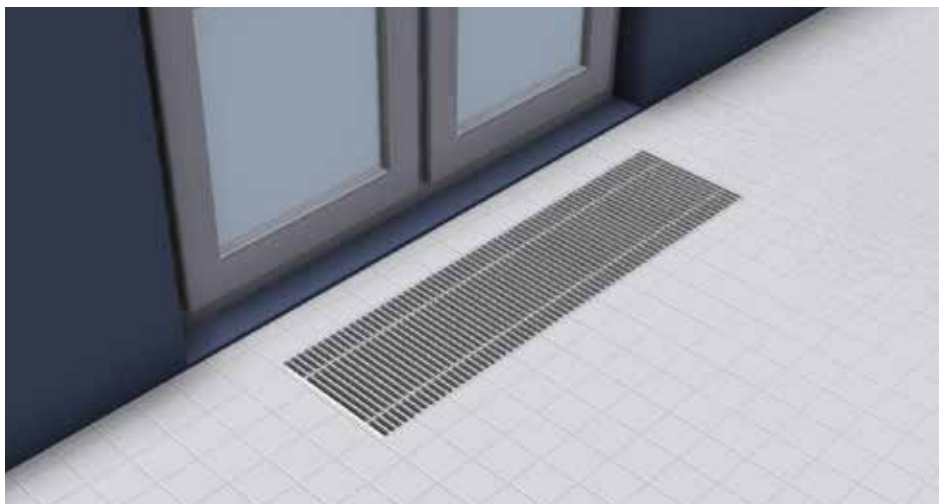

- Заполнить зазоры между напольным покрытием и конвектором силиконовой мастикой или герметиком;

- Встраиваемый в пол конвектор VITRON готов к эксплуатации.

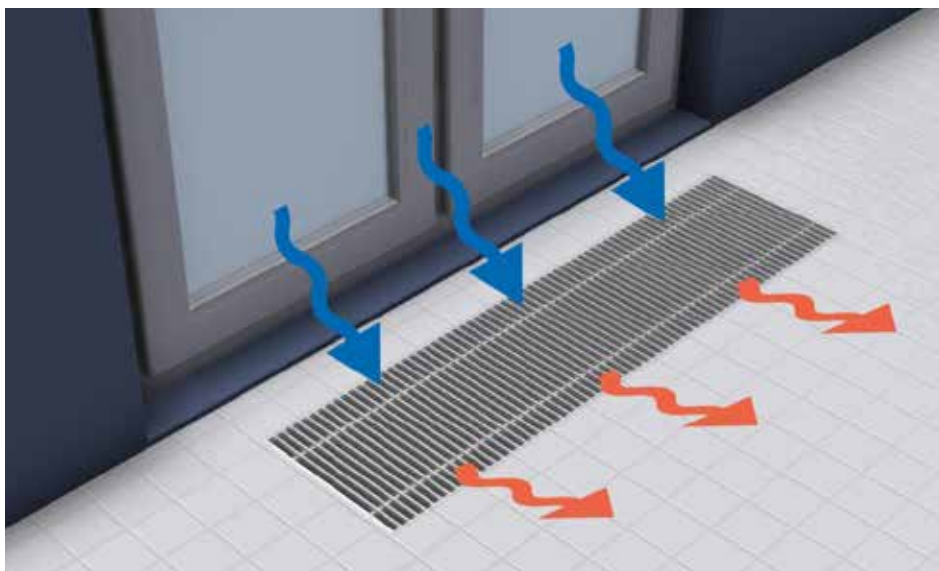

ПРАВИЛА ХРАНЕНИЯ И ТРАНСПОРТИРОВКИ

- До ввода в эксплуатацию конвектор хранить в упакованном виде в закрытом помещении или под навесом при температуре от $+20^{\circ}\text{C}$ до -30°C и максимальной относительной влажности 50%;
- Транспортирование конвекторов VITRON разрешается производить любым видом транспорта согласно правилам перевозки грузов. При транспортировке следует соблюдать осторожность и не допускать падение и повреждение упакованного прибора.

ГАРАНТИЙНЫЕ ОБЯЗАТЕЛЬСТВА

Претензии к качеству товара могут быть предъявлены в течение гарантийного срока. Гарантия не распространяется на дефекты, возникшие в случае наличия следов постороннего вмешательства в конструкцию изделия, а также нарушения паспортных режимов хранения, монтажа, испытания, эксплуатации и обслуживания изделия.

Производитель предоставляет следующую гарантию:

- 10 лет на пластинчатый медно-алюминиевый теплообменник;
- 10 лет на корпус конвектора;
- 1 год на остальные применяемые части конвектора;

По всем вопросам, связанным с эксплуатацией и ремонтом обращаться по адресу: Компания «Вилма Торг», 129075, г. Москва, ул. Шереметьевская, д. 85, стр. 1, оф. 423, 424, 425.

тел./факс: (495) 641-32-22,

(495) 941-60-42.

<http://wilma-rus.ru>

Гарантийный талон № _____

Наименование и адрес торгующей организации: _____

Модель _____ Количество _____

Дата продажи: _____

ПРОДАВЕЦ: _____

(подпись)

(расшифровка)

М.П

С условиями гарантии согласен:

ПОКУПАТЕЛЬ: _____

(подпись)

(расшифровка)

М.П

Название организации осуществившей монтаж, тел./факс: _____

ОТВЕТСТВЕННОЕ ЛИЦО: _____

(подпись)

(расшифровка)

М.П



ВСТРАИВАЕМЫЕ В ПОЛ
КОНВЕКТОРЫ

VITRON