

**Air-Conditioners
INDOOR UNIT
PEFY-P-VMH-E****INSTALLATION MANUAL**

For safe and correct use, please read this installation manual thoroughly before installing the air-conditioner unit.

INSTALLATIONSHANDBUCH

Zum sicheren und ordnungsgemäßen Gebrauch der Klimageräte das Installationshandbuch gründlich durchlesen.

MANUEL D'INSTALLATION

Veuillez lire le manuel d'installation en entier avant d'installer ce climatiseur pour éviter tout accident et vous assurer d'une utilisation correcte.

MANUAL DE INSTALACIÓN

Para un uso seguro y correcto, lea detalladamente este manual de instalación antes de montar la unidad de aire acondicionado.

MANUALE DI INSTALLAZIONE

Per un uso sicuro e corretto, leggere attentamente questo manuale di installazione prima di installare il condizionatore d'aria.

INSTALLATIEHANDLEIDING

Voor een veilig en juist gebruik moet u deze installatiehandleiding grondig doorlezen voordat u de airconditioner installeert.

MANUAL DE INSTALAÇÃO

Para segurança e utilização correctas, leia atentamente este manual de instalação antes de instalar a unidade de ar condicionado.

ΕΓΧΕΙΡΙΔΙΟ ΟΔΗΓΙΩΝ ΕΓΚΑΤΑΣΤΑΣΗΣ

Για ασφάλεια και σωστή χρήση, παρακαλείστε διαβάσετε προσεχτικά αυτό το εγχειρίδιο εγκατάστασης πριν αρχίσετε την εγκατάσταση της μονάδας κλιματισμού.

РУКОВОДСТВО ПО УСТАНОВКЕ

Для осторожного и правильного использования прибора необходимо тщательно ознакомиться с данным руководством по установке до выполнения установки кондиционера.

MONTAJ ELKİTABI

Emniyetli ve doğru biçimde nasıl kullanılacağını öğrenmek için lütfen klima cihazını monte etmeden önce bu elkitabını dikkatle okuyunuz.

安装手册

为了安全和正确地使用本空调器，请在安装前仔细阅读本安装手册。

PŘÍRUČKA K INSTALACI

V zájmu bezpečného a správného používání si před instalací klimatizační jednotky důkladně pročtěte tuto příručku k instalaci.

NÁVOD NA INŠTALÁCIU

Pre bezpečné a správne použitie si pred inštalovaním klimatizačnej jednotky, prosím, starostlivo prečítajte tento návod na inštaláciu.

TELEPÍTÉSI KÉZIKÖNYV

A biztonságos és helyes használatához, kérjük, olvassa el alaposan ezt a telepítési kézikönyvet, mielőtt telepítené a légkondicionáló egységet.

PODRĘCZNIK INSTALACJI

W celu bezpiecznego i poprawnego korzystania należy przed zainstalowaniem klimatyzatora dokładnie zapoznać się z niniejszym podręcznikiem instalacji.

GB

D

F

E

I

NL

P

GR

RU

TR

中

CZ

SV

HG

PO

[Fig. 3.1.1]

(Unit: mm)

Type 40~140

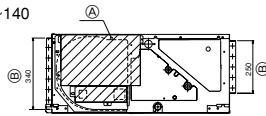

- Ⓐ Fan and motor removal door
- Ⓑ Duct dimension

Type 200 · 250

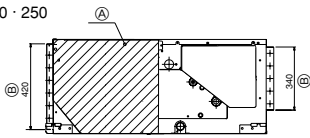

(Unit: mm)

Type	A	B	C	D
PEFY-P40-50-63VMH-E	680	754	550	600
PEFY-P71-80VMH-E	930	1004	800	850
PEFY-P100-125-140VMH-E	1130	1204	1000	1050
PEFY-P200-250VMH-E	1250	1326	1100	1100

[Fig. 3.1.2]

Type 40~140

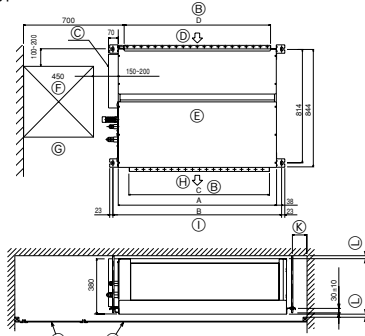

Type 200 · 250

(Unit: mm)

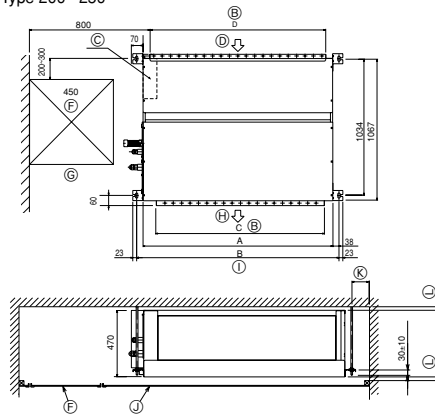

- Ⓑ Duct dimension
- Ⓒ Electrical components case
- Ⓓ Air inlet
- Ⓔ Top of unit
- Ⓕ Access door
- Ⓖ Servicing space
- Ⓗ Air outlet
- Ⓚ Hanging bolt spacing
- Ⓛ Ceiling
- Ⓜ More than 100
- Ⓨ More than 20

[Fig. 4.1.1]

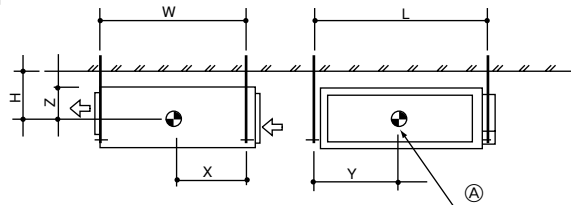

- Ⓐ Center of gravity

[Fig. 5.1.1]

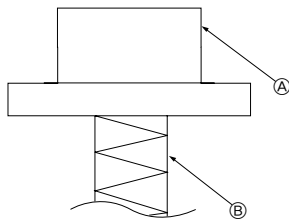

- Ⓐ Unit body
- Ⓑ Lifting machine

[Fig. 5.1.2]

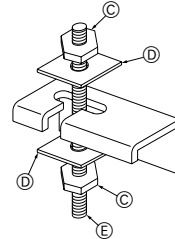

- Ⓒ Nuts (field supply)
- Ⓓ Washers
- Ⓔ M10 Hanging bolt (field supply)

[Fig. 6.1.1]

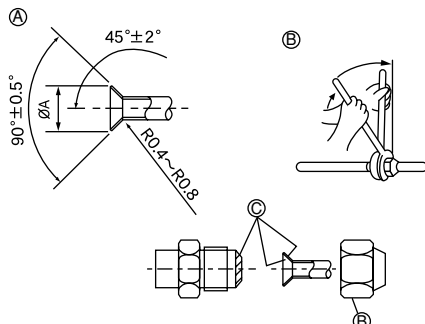

- Ⓐ Flare cutting dimensions
- Ⓑ Refrigerant pipe sizes & Flare nut tightening torque
- Ⓒ Apply refrigerating machine oil over the entire flare seat surface

[Fig. 6.2.1]

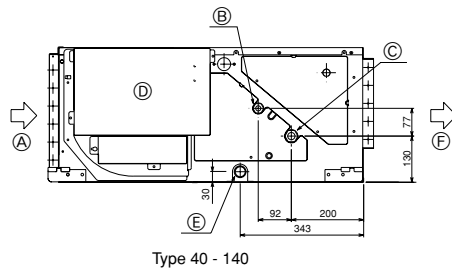

Type 40 - 140

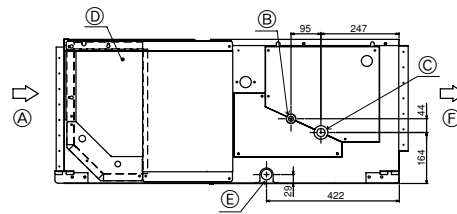

Type 200 · 250

(Unit: mm)

- A Air inlet
- B Refrigerant piping (liquid)
- C Refrigerant piping (gas)
- D Control box
- E Drain outlet
- F Air outlet

6.3

[Fig. 6.3.1]

Type 40 - 140

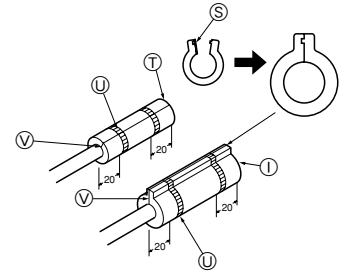
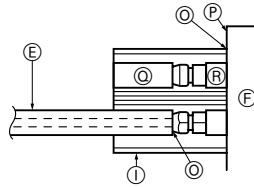
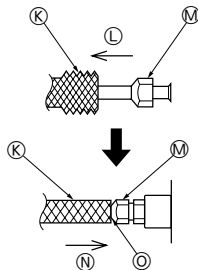
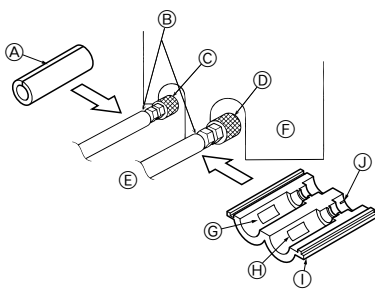

- A Thermal insulation tubing ①
- B Caution:
Pull out the thermal insulation on the refrigerant piping at the site, insert the flare nut to flare the end, and replace the insulation in its original position.
Take care to ensure that condensation does not form on exposed copper piping.
- C Liquid end of refrigerant piping
- D Gas end of refrigerant piping
- E Site refrigerant piping
- F Main body
- G Marked "GAS"
- H Marked "OUTSIDE"
- I Flared insulation (supplied) ②
- J Marked "INSIDE"
- K Thermal insulation
- L Pull
- M Flare nut
- N Return to original position
- O Ensure that there is no gap here
- P Plate on main body
- Q Outside
- R Inside
- S Remove tape
- T Thermal insulation tubing (small) (supplied) ①
- U Tie (large) (supplied) ④
- V Ensure that there is no gap here. Place join upwards.

[Fig. 6.3.2]

Type 200 · 250

(Unit: mm)

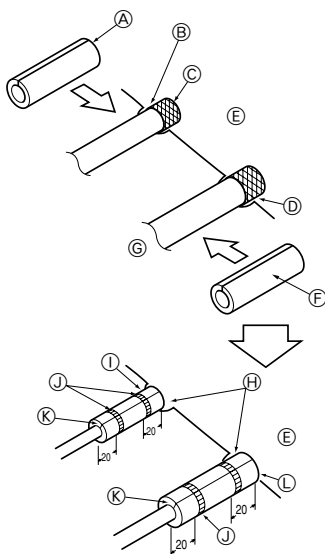

- A Thermal insulation tubing ①
- B Caution:
Pull out the thermal insulation on the refrigerant piping at the site, braze the piping, and replace the insulation in its original position.
Take care to ensure that condensation does not form on exposed copper piping.
- C Refrigerant piping (liquid)
- D Refrigerant piping (gas)
- E Main body
- F Thermal insulation tubing ②
- G Site refrigerant piping
- H Ensure that there are no gaps between the insulation and the main body.
- I Thermal insulation tubing (small) (supplied) ①
- J Ties (large) (supplied) ④
- K Ensure that there is no gap here. Place join upwards.
- L Thermal insulation tubing (medium) (supplied) ②
- M Cut
- N Release gas before removing the brazing.
- O Thermal insulation
- P Pull
- Q Flared pipe end
- R Wrap with damp cloth
- S Return to original position
- T Ensure that there is no gap here.

[Fig. 7.2.1]

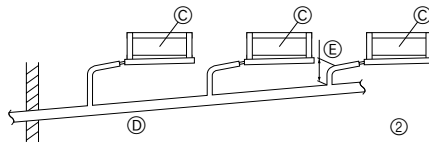
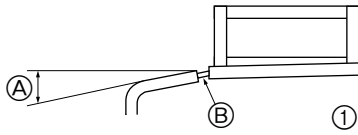

- (A) Downward slope 1/100 or more
- (B) Drain hose (Accessory)
- (C) Indoor unit
- (D) Collective piping
- (E) Maximize this length to approx. 10 cm

[Fig. 8.0.1]

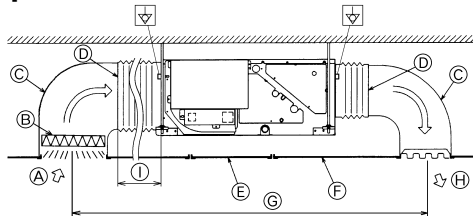

- (A) Air inlet
- (B) Air filter (supplied at site)
- (C) Duct
- (D) Canvas duct
- (E) Access door
- (F) Ceiling
- (G) Ensure sufficient length to prevent short cycling
- (H) Air outlet
- (I) Keep duct-work length 850 mm or more

[Fig. 9.1.1]

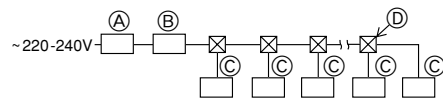

- (A) Ground-fault interrupter
- (B) Local switch/Wiring breaker
- (C) Indoor unit
- (D) Pull box

[Fig. 9.2.1]

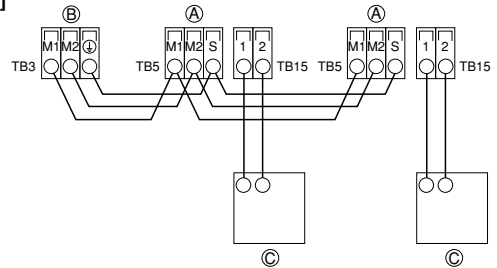

[Fig. 9.2.2]

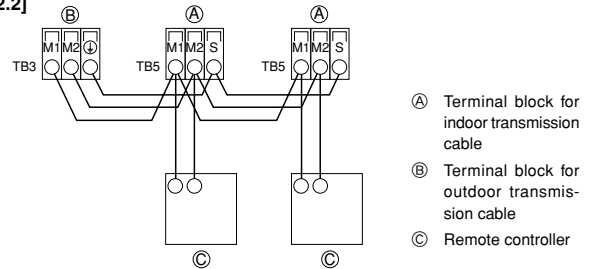

- (A) Terminal block for indoor transmission cable
- (B) Terminal block for outdoor transmission cable
- (C) Remote controller

[Fig. 9.2.3]

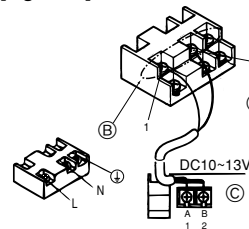

[Fig. 9.2.4]

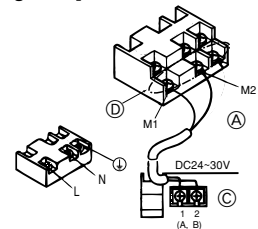

- (A) Non-polarized
- (B) Upper level (TB15)
- (C) Remote Controller
- (D) Lower level (TB5)

[Fig. 9.3.1]

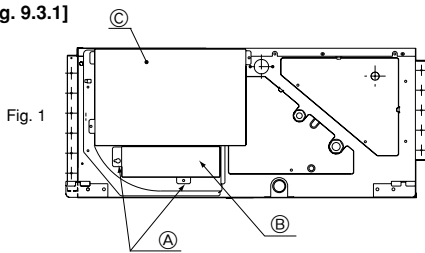

- (A) Screws
- (B) Terminal box cover
- (C) Control box cover
- (D) Control box

[Fig. 9.3.2]

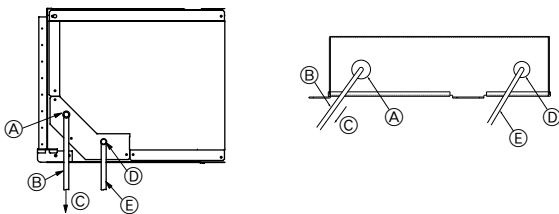

- (A) To prevent external tensile force from applying to the wiring connection section of power source terminal block use buffer bushing like PG connection or the like.
- (B) Power source wiring
- (C) Tensile force
- (D) Use ordinary bushing
- (E) Transmission wiring

[Fig. 9.5.1]

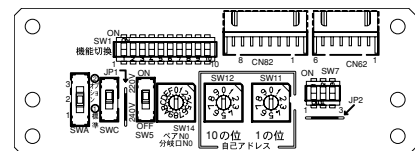

<Address board>

Contents

1. Safety precautions	5	6.1. Refrigerant pipe and drain pipe specifications	8
1.1. Before installation and electric work	5	6.2. Refrigerant pipe, drain pipe and filling port	8
1.2. Precautions for devices that use R410A or R407C refrigerant ...	5	6.3. Request for refrigerant piping connection	8
1.3. Before getting installed	6	7. Connecting refrigerant pipes and drain pipes	9
1.4. Before getting installed (moved) - electrical work	6	7.1. Refrigerant piping work	9
1.5. Before starting the test run	6	7.2. Drain piping work	9
2. Indoor unit accessories	6	8. Duct work	9
3. Selecting an installation site	7	9. Electrical wiring	9
3.1. Installation and servicing space	7	9.1. Power supply wiring	10
3.2. Combining indoor units with outdoor units	7	9.2. Connecting remote controller, indoor and outdoor transmission cables	11
4. Fixing hanging bolts	7	9.3. Connecting electrical connections	11
4.1. Fixing hanging bolts	7	9.4. Selecting the static pressure	11
5. Installing the unit	7	9.5. Setting addresses	11
5.1. Hanging the unit body	7	9.6. Sensing room temperature with the built-in sensor in a remote controller	11
5.2. Confirming the unit's position and fixing hanging bolts	7	9.7. Electrical characteristics	12
6. Refrigerant pipe and drain pipe specifications	8		

1. Safety precautions

1.1. Before installation and electric work

- ▶ Before installing the unit, make sure you read all the “Safety precautions”.
- ▶ The “Safety precautions” provide very important points regarding safety. Make sure you follow them.

Symbols used in the text





Warning:

Describes precautions that should be observed to prevent danger of injury or death to the user.

Caution:

Describes precautions that should be observed to prevent damage to the unit.

Symbols used in the illustrations

-  : Indicates an action that must be avoided.
-  : Indicates that important instructions must be followed.
-  : Indicates a part which must be grounded.
-  : Indicates that caution should be taken with rotating parts. (This symbol is displayed on the main unit label.) <Color: yellow>
-  : Beware of electric shock (This symbol is displayed on the main unit label.) <Color: yellow>

Warning:

Carefully read the labels affixed to the main unit.

Warning:

- **Ask the dealer or an authorized technician to install the air conditioner.**
 - Improper installation by the user may result in water leakage, electric shock, or fire.
- **This appliance is not intended for use by persons (including children) with reduced physical, sensory or mental capabilities, or lack of experience and knowledge, unless they have been given supervision or instruction concerning use of the appliance by a person responsible for their safety.**
- **Install the air unit at a place that can withstand its weight.**
 - Inadequate strength may cause the unit to fall down, resulting in injuries.
- **Use the specified cables for wiring. Make the connections securely so that the outside force of the cable is not applied to the terminals.**
 - Inadequate connection and fastening may generate heat and cause a fire.
- **Prepare for typhoons and other strong winds and earthquakes and install the unit at the specified place.**
 - Improper installation may cause the unit to topple and result in injury.
- **Always use an air cleaner, humidifier, electric heater, and other accessories specified by Mitsubishi Electric.**
 - Ask an authorized technician to install the accessories. Improper installation by the user may result in water leakage, electric shock, or fire.
- **Never repair the unit. If the air conditioner must be repaired, consult the dealer.**
 - If the unit is repaired improperly, water leakage, electric shock, or fire may result.
- **If the supply cord is damaged, it must be replaced by the manufacturer, its service agent or similarly qualified persons in order to avoid a hazard.**
- **Do not touch the heat exchanger fins.**
 - Improper handling may result in injury.
- **When handling this product, always wear protective equipment.**
EG: Gloves, full arm protection namely boiler suit, and safety glasses.
 - Improper handling may result in injury.
- **If refrigerant gas leaks during installation work, ventilate the room.**
 - If the refrigerant gas comes into contact with a flame, poisonous gases will be released.

- **Install the air conditioner according to this Installation Manual.**
 - If the unit is installed improperly, water leakage, electric shock, or fire may result.
- **Have all electric work done by a licensed electrician according to “Electric Facility Engineering Standard” and “Interior Wire Regulations” and the instructions given in this manual and always use a special circuit.**
 - If the power source capacity is inadequate or electric work is performed improperly, electric shock and fire may result.
- **Keep the electric parts away from water (washing water etc.).**
 - It might result in electric shock, catching fire or smoke.
- **Securely install the outdoor unit terminal cover (panel).**
 - If the terminal cover (panel) is not installed properly, dust or water may enter the outdoor unit and fire or electric shock may result.
- **Do not use refrigerant other than the type indicated in the manuals provided with the unit and on the nameplate.**
 - Doing so may cause the unit or pipes to burst, or result in explosion or fire during use, during repair, or at the time of disposal of the unit.
 - It may also be in violation of applicable laws.
 - MITSUBISHI ELECTRIC CORPORATION cannot be held responsible for malfunctions or accidents resulting from the use of the wrong type of refrigerant.
- **If the air conditioner is installed in a small room, measures must be taken to prevent the refrigerant concentration from exceeding the safety limit even if the refrigerant should leak.**
 - Consult the dealer regarding the appropriate measures to prevent the safety limit from being exceeded. Should the refrigerant leak and cause the safety limit to be exceeded, hazards due to lack of oxygen in the room could result.
- **When moving and reinstalling the air conditioner, consult the dealer or an authorized technician.**
 - If the air conditioner is installed improperly, water leakage, electric shock, or fire may result.
- **After completing installation work, make sure that refrigerant gas is not leaking.**
 - If the refrigerant gas leaks and is exposed to a fan heater, stove, oven, or other heat source, it may generate noxious gases.
- **Do not reconstruct or change the settings of the protection devices.**
 - If the pressure switch, thermal switch, or other protection device is shorted and operated forcibly, or parts other than those specified by Mitsubishi Electric are used, fire or explosion may result.
- **To dispose of this product, consult your dealer.**
- **Do not use a leak detection additive.**
- **The installer and system specialist shall secure safety against leakage according to local regulation or standards.**
 - Following standards may be applicable if local regulation are not available.
- **Pay a special attention to the place, such as a basement, etc. where refrigeration gas can stay, since refrigeration is heavier than the air.**
- **Children should be supervised to ensure that they do not play with the appliance.**
- **This appliance is intended to be used by expert or trained users in shops, in light industry and on farms, or for commercial use by lay persons.**

1.2. Precautions for devices that use R410A or R407C refrigerant

Caution:

- **Do not use the existing refrigerant piping.**
 - The old refrigerant and refrigerant oil in the existing piping contains a large amount of chlorine which may cause the refrigerant oil of the new unit to deteriorate.
- **Use refrigerant piping made of C1220 (Cu-DHP) phosphorus deoxidized copper as specified in the JIS H3300 “Copper and copper alloy seamless pipes and tubes”. In addition, be sure that the inner and outer surfaces of the pipes are clean and free of hazardous sulphur, oxides, dust/dirt, shaving particles, oils, moisture, or any other contaminant.**
 - Contaminants on the inside of the refrigerant piping may cause the refrigerant residual oil to deteriorate.

- **Store the piping to be used during installation indoors and keep both ends of the piping sealed until just before brazing. (Store elbows and other joints in a plastic bag.)**
 - If dust, dirt, or water enters the refrigerant cycle, deterioration of the oil and compressor trouble may result.
- **Use ester oil, ether oil or alkylbenzene (small amount) as the refrigerator oil to coat flares and flange connections.**
 - The refrigerator oil will degrade if it is mixed with a large amount of mineral oil.
- **Use liquid refrigerant to fill the system.**
 - If gas refrigerant is used to seal the system, the composition of the refrigerant in the cylinder will change and performance may drop.
- **Do not use a refrigerant other than R410A or R407C.**
 - If another refrigerant (R22, etc.) is used, the chlorine in the refrigerant may cause the refrigerator oil to deteriorate.
- **Use a vacuum pump with a reverse flow check valve.**
 - The vacuum pump oil may flow back into the refrigerant cycle and cause the refrigerator oil to deteriorate.
- **Do not use the following tools that are used with conventional refrigerants. (Gauge manifold, charge hose, gas leak detector, reverse flow check valve, refrigerant charge base, vacuum gauge, refrigerant recovery equipment.)**
 - If the conventional refrigerant and refrigerator oil are mixed in the R410A or R407C, the refrigerant may deteriorate.
 - If water is mixed in the R410A or R407C, the refrigerator oil may deteriorate.
 - Since R410A or R407C does not contain any chlorine, gas leak detectors for conventional refrigerants will not react to it.
- **Do not use a charging cylinder.**
 - Using a charging cylinder may cause the refrigerant to deteriorate.
- **Be especially careful when managing the tools.**
 - If dust, dirt, or water gets in the refrigerant cycle, the refrigerant may deteriorate.

1.3. Before getting installed

⚠ Caution:

- **Do not install the unit where combustible gas may leak.**
 - If the gas leaks and accumulates around the unit, an explosion may result.
- **Do not use the air conditioner where food, pets, plants, precision instruments, or artwork are kept.**
 - The quality of the food, etc. may deteriorate.
- **Do not use the air conditioner in special environments.**
 - Oil, steam, sulfuric smoke, etc. can significantly reduce the performance of the air conditioner or damage its parts.
- **When installing the unit in a hospital, communication station, or similar place, provide sufficient protection against noise.**
 - The inverter equipment, private power generator, high-frequency medical equipment, or radio communication equipment may cause the air conditioner to operate erroneously, or fail to operate. On the other hand, the air conditioner may affect such equipment by creating noise that disturbs medical treatment or image broadcasting.
- **Do not install the unit on a structure that may cause leakage.**
 - When the room humidity exceeds 80 % or when the drain pipe is clogged, condensation may drip from the indoor unit. Perform collective drainage work together with the outdoor unit, as required.
- **The indoor models should be installed the ceiling over than 2.5 m from floor.**

1.4. Before getting installed (moved) - electrical work

⚠ Caution:

- **Ground the unit.**
 - Do not connect the ground wire to gas or water pipes, lightning rods, or telephone ground lines. Improper grounding may result in electric shock.
- **Install the power cable so that tension is not applied to the cable.**
 - Tension may cause the cable to break and generate heat and cause a fire.
- **Install an leak circuit breaker, as required.**
 - If an leak circuit breaker is not installed, electric shock may result.
- **Use power line cables of sufficient current carrying capacity and rating.**
 - Cables that are too small may leak, generate heat, and cause a fire.
- **Use only a circuit breaker and fuse of the specified capacity.**
 - A fuse or circuit breaker of a larger capacity or a steel or copper wire may result in a general unit failure or fire.
- **Do not wash the air conditioner units.**
 - Washing them may cause an electric shock.
- **Be careful that the installation base is not damaged by long use.**
 - If the damage is left uncorrected, the unit may fall and cause personal injury or property damage.
- **Install the drain piping according to this Installation Manual to ensure proper drainage. Wrap thermal insulation around the pipes to prevent condensation.**
 - Improper drain piping may cause water leakage and damage to furniture and other possessions.
- **Be very careful about product transportation.**
 - Only one person should not carry the product if it weighs more than 20 kg.
 - Some products use PP bands for packaging. Do not use any PP bands for a means of transportation. It is dangerous.
 - Do not touch the heat exchanger fins. Doing so may cut your fingers.
 - When transporting the outdoor unit, suspend it at the specified positions on the unit base. Also support the outdoor unit at four points so that it cannot slip sideways.
- **Safely dispose of the packing materials.**
 - Packing materials, such as nails and other metal or wooden parts, may cause stabs or other injuries.
 - Tear apart and throw away plastic packaging bags so that children will not play with them. If children play with a plastic bag which was not torn apart, they face the risk of suffocation.

1.5. Before starting the test run

⚠ Caution:

- **Turn on the power at least 12 hours before starting operation.**
 - Starting operation immediately after turning on the main power switch can result in severe damage to internal parts. Keep the power switch turned on during the operational season.
- **Do not touch the switches with wet fingers.**
 - Touching a switch with wet fingers can cause electric shock.
- **Do not touch the refrigerant pipes during and immediately after operation.**
 - During and immediately after operation, the refrigerant pipes are may be hot and may be cold, depending on the condition of the refrigerant flowing through the refrigerant piping, compressor, and other refrigerant cycle parts. Your hands may suffer burns or frostbite if you touch the refrigerant pipes.
- **Do not operate the air conditioner with the panels and guards removed.**
 - Rotating, hot, or high-voltage parts can cause injuries.
- **Do not turn off the power immediately after stopping operation.**
 - Always wait at least five minutes before turning off the power. Otherwise, water leakage and trouble may occur.

2. Indoor unit accessories

The unit is provided with the following accessories:

Type 40 - 140

No.	Accessories	Quantity
①	Insulation pipe (small)	1
②	Insulation cover	1
③	Tie band (small)	1
④	Tie band (large)	4
⑤	Drain hose	1
⑥	Washer	8
⑦	Hose band	1
⑧	Attachment connector	2

Type 200 - 250

No.	Accessories	Quantity
①	Insulation pipe (small)	1
②	Insulation pipe (medium)	1
③	Tie band (small)	1
④	Tie band (large)	4
⑤	Drain hose	1
⑥	Washer	8
⑦	Hose band	1

3. Selecting an installation site

- Select a location so that air can be blown into all corners of the room.
- Avoid locations exposed to outside air.
- Select a location free of obstructions to the airflow in and out of the unit.
- Avoid locations exposed to steam or oil vapour.
- Avoid locations where combustible gas may leak, settle or be generated.
- Avoid installation near machines emitting high-frequency waves (high-frequency welders, etc.)
- Avoid locations where the airflow is directed at a fire alarm sensor. (Hot air could trigger the alarm during the heating operation.)
- Avoid places where acidic solutions are frequently handled.
- Avoid places where sulphur-based or other sprays are frequently used.
- If the unit is run for long hours when the air above the ceiling is at high temperature/high humidity (dew point above 26 °C), due condensation may be produced in the indoor unit. When operating the units in this condition, add insulation material (10-20 mm) to the entire surface of the indoor unit to avoid due condensation.

Warning:

Install the indoor unit on a ceiling strong enough to sustain its weight. If the ceiling lacks strength, it may cause the unit to fall down, resulting in an injury.

3.1. Installation and servicing space

Refrigerant piping, drain piping, wiring, and other components should be installed outside the  areas, and free of the access doors to ensure that they do not hinder fan maintenance.

[Fig. 3.1.1] (P. 2)

- Type 40 - 140
- Type 200 - 250
- Ⓐ Fan and motor removal door
- Ⓑ Duct dimension

4. Fixing hanging bolts

4.1. Fixing hanging bolts

(Give site of suspension strong structure.)

Hanging structure

- Ceiling: The ceiling structure varies from building to one another. For detailed information, consult your construction company.
 - If necessary, reinforce the hanging bolts with anti-quake supporting members as countermeasures against earthquakes.
 - * Use M10 for hanging bolts and anti-quake supporting members (field supply).
- ① Reinforcing the ceiling with additional members (edge beam, etc.) must be required to keep the ceiling at level and to prevent the ceiling from vibrations.
 - ② Cut and remove the ceiling members.
 - ③ Reinforce the ceiling members, and add other members for fixing the ceiling boards.

5. Installing the unit

5.1. Hanging the unit body

- ▶ Bring the indoor unit to an installation site as it is packed.
- ▶ To hang the indoor unit, use a lifting machine to lift and pass through the hanging bolts.

[Fig. 5.1.1] (P. 2)

- Ⓐ Unit body
- Ⓑ Lifting machine

[Fig. 5.1.2] (P. 2)

- Ⓒ Nuts (field supply)
- Ⓓ Washers
- Ⓔ M10 Hanging bolt (field supply)

Note:

Always install access doors in the specified positions for service maintenance. (Unit: mm)

Type	A	B	C	D
PEFY-P40-50-63VMH-E	680	754	550	600
PEFY-P71-80VMH-E	930	1004	800	850
PEFY-P100-125-140VMH-E	1130	1204	1000	1050
PEFY-P200-250VMH-E	1250	1326	1100	1100

Warning:

Install the unit on a ceiling strong enough to support its weight.

- If the unit is mounted on a structure of insufficient strength it may fall causing injury.

[Fig. 3.1.2] (P. 2)

- Type 40 - 140
- Type 200 - 250
- Ⓑ Duct dimension
- Ⓒ Electrical components case
- Ⓓ Top of unit
- Ⓔ Servicing space
- Ⓕ Air inlet
- Ⓖ Access door
- Ⓗ Air outlet
- Ⓗ Hanging bolt spacing
- Ⓖ Ceiling
- Ⓚ More than 100
- Ⓛ More than 20

3.2. Combining indoor units with outdoor units

For combining indoor units with outdoor units, refer to the outdoor unit installation manual.

[Fig. 4.1.1] (P.2)

- Ⓐ Center of gravity

Center of gravity and Product Weight

Model name	W (mm)	L (mm)	H (mm)	X (mm)	Y (mm)	Z (mm)	Product Weight (kg)
PEFY-P40VMH-E	814	754	210	374	440	190	41
PEFY-P50VMH-E	814	754	210	374	440	190	41
PEFY-P63VMH-E	814	754	210	374	440	190	41
PEFY-P71VMH-E	814	1004	210	394	584	190	50
PEFY-P80VMH-E	814	1004	210	394	584	190	50
PEFY-P100VMH-E	814	1204	210	364	649	190	65
PEFY-P125VMH-E	814	1204	210	364	649	190	65
PEFY-P140VMH-E	814	1204	210	364	649	190	67
PEFY-P200VMH-E	1034	1326	255	462	660	235	100
PEFY-P250VMH-E	1034	1326	255	462	660	235	100

5. Installing the unit

5.2. Confirming the unit's position and fixing hanging bolts

- ▶ Ensure that the hanging bolt nuts are tightened to fix the hanging bolts.
- ▶ To ensure that drain is discharged, be sure to hang the unit at level using a level.

Caution:

Install the unit in horizontal position. If the side with drain port is installed higher, water leakage may be caused.

6. Refrigerant pipe and drain pipe specifications

To avoid dew drops, provide sufficient antisweating and insulating work to the refrigerant and drain pipes.

When using commercially available refrigerant pipes, be sure to wind commercially available insulating material (with a heat-resisting temperature of more than 100 °C and thickness given below) onto both liquid and gas pipes.

Be also sure to wind commercially available insulating material (with a form polyethylene's specific gravity of 0.03 and thickness given below) onto all pipes which pass through rooms.

- ① Select the thickness of insulating material by pipe size.

Pipe size	Insulating material's thickness
6.4 mm to 25.4 mm	More than 10 mm
28.6 mm to 38.1 mm	More than 15 mm

- ② If the unit is used on the highest story of a building and under conditions of high temperature and humidity, it is necessary to use pipe size and insulating material's thickness more than those given in the table above.
- ③ If there are customer's specifications, simply follow them.

6.1. Refrigerant pipe and drain pipe specifications

[Fig. 6.1.1] (P. 2)

- Ⓐ Flare cutting dimensions Ⓑ Refrigerant pipe sizes & Flare nut tightening torque
 Ⓒ Apply refrigerating machine oil over the entire flare seat surface

Ⓐ Flare cutting dimensions

Copper pipe O.D. (mm)	Flare dimensions ϕA dimensions (mm)
$\phi 6.35$	8.7 – 9.1
$\phi 9.52$	12.8 – 13.2
$\phi 12.7$	16.2 – 16.6
$\phi 15.88$	19.3 – 19.7

Ⓑ Refrigerant pipe sizes & Flare nut tightening torque

	R410A				Flare nut O.D.	
	Liquid pipe		Gas pipe		Liquid pipe (mm)	Gas pipe (mm)
	Pipe size	Tightening torque (N·m)	Pipe size	Tightening torque (N·m)		
P40/50	O.D. $\phi 6.35$ mm (1/4")	14 – 18	O.D. $\phi 12.7$ mm (1/2")	49 – 61	17	27
P63/71/80/100/125/140	O.D. $\phi 9.52$ mm (3/8")	34 – 42	O.D. $\phi 15.88$ mm (5/8")	68 – 82	22	29

	R410A	
	Liquid pipe	Gas pipe
	P200	O.D. $\phi 9.52$ mm (3/8")
P250	O.D. $\phi 9.52$ mm (3/8")	O.D. $\phi 22.2$ mm (7/8")

6.2. Refrigerant pipe, drain pipe and filling port

[Fig. 6.2.1] (P. 3)

Type 40 - 140

Type 200 · 250

- Ⓐ Air inlet Ⓑ Refrigerant piping (liquid)
 Ⓒ Refrigerant piping (gas) Ⓓ Control box
 Ⓔ Drain outlet Ⓕ Air outlet

6.3. Request for refrigerant piping connection

Connecting refrigerant piping

- After connecting refrigerant piping, insulate the joints (flared joints) with thermal insulation tubing as shown below.

[Fig. 6.3.1] (P. 3)

Type 40 - 140

- Ⓐ Thermal insulation tubing ①

Ⓑ Caution:

Pull out the thermal insulation on the refrigerant piping at the site, insert the flare nut to flare the end, and replace the insulation in its original position.

Take care to ensure that condensation does not form on exposed copper piping.

- Ⓒ Liquid end of refrigerant piping Ⓓ Gas end of refrigerant piping
 Ⓔ Site refrigerant piping Ⓕ Main body
 Ⓖ Marked "GAS" Ⓖ Marked "OUTSIDE"
 Ⓗ Flared insulation (supplied) ② Ⓙ Marked "INSIDE"
 Ⓚ Thermal insulation Ⓛ Pull
 Ⓜ Flare nut Ⓝ Return to original position
 Ⓞ Ensure that there is no gap here Ⓟ Plate on main body
 Ⓠ Outside Ⓡ Inside
 Ⓢ Remove tape
 Ⓣ Thermal insulation tubing (small) (supplied) ①
 Ⓤ Tie (large) (supplied) ④
 Ⓡ Ensure that there is no gap here. Place join upwards.

[Fig. 6.3.2] (P. 3)

Type 200 · 250

- Ⓐ Thermal insulation tubing ①

Ⓑ Caution:

Pull out the thermal insulation on the refrigerant piping at the site, braze the piping, and replace the insulation in its original position.

Take care to ensure that condensation does not form on exposed copper piping.

- Ⓒ Refrigerant piping (liquid) Ⓓ Refrigerant piping (gas)
 Ⓔ Main body Ⓕ Thermal insulation tubing ②
 Ⓖ Site refrigerant piping
 Ⓗ Ensure that there are no gaps between the insulation and the main body.
 Ⓗ Thermal insulation tubing (small) (supplied) ①
 Ⓙ Ties (large) (supplied) ④
 Ⓚ Ensure that there is no gap here. Place join upwards.
 Ⓛ Thermal insulation tubing (medium) (supplied) ②
 Ⓜ Cut
 Ⓝ Release gas before removing the brazing.
 Ⓞ Thermal insulation Ⓟ Pull
 Ⓠ Flared pipe end Ⓡ Wrap with damp cloth
 Ⓢ Return to original position Ⓣ Ensure that there is no gap here.



Caution:

Before removing the brazing, cut off the end of the pipe to release any gas. If the gas is not released, the pipe may fly off.

- Remove and discard the rubber bung which is inserted in the end of the unit piping.
- Flare the end of the site refrigerant piping.
- Pull out the thermal insulation on the site refrigerant piping, braze the unit piping, and replace the insulation in its original position.

* Before brazing the refrigerant piping, **always wrap the piping on the main body, and the thermal insulation piping, with damp cloths to prevent heat shrinkage and burning the thermal insulation tubing.** Take care to ensure that the flame does not come into contact with the main body itself.

Refrigerant amount adjustment

Refer to the installation manual for the outdoor unit for details on adjusting the amount of refrigerant.

7. Connecting refrigerant pipes and drain pipes

7.1. Refrigerant piping work

This piping work must be done in accordance with the installation manuals for both outdoor unit and BC controller (simultaneous cooling and heating series R2).

- Series R2 is designed to operate in a system that the refrigerant pipe from an outdoor unit is received by BC controller and branches at the BC controller to connect between indoor units.
- For constraints on pipe length and allowable difference of elevation, refer to the outdoor unit manual.
- The method of pipe connection is flare connection (only 40~140).
- The method of pipe connection is brazing connection (only 200 · 250).

Cautions On Refrigerant Piping

- ▶ **Be sure to use non-oxidative brazing for brazing to ensure that no foreign matter or moisture enter into the pipe.**
- ▶ **Be sure to apply refrigerating machine oil over the flare connection seating surface and tighten the connection using a double spanner.**
- ▶ **Provide a metal brace to support the refrigerant pipe so that no load is imparted to the indoor unit end pipe. This metal brace should be provided 50 cm away from the indoor unit's flare connection.**

⚠ Warning:

When installing and moving the unit, do not charge it with refrigerant other than the refrigerant specified on the unit.

- Mixing of a different refrigerant, air, etc. may cause the refrigerant cycle to malfunction and result in severe damage.

⚠ Caution:

- **Use refrigerant piping made of C1220 (Cu-DHP) phosphorus deoxidized copper as specified in the JIS H3300 "Copper and copper alloy seamless pipes and tubes". In addition, be sure that the inner and outer surfaces of the pipes are clean and free of hazardous sulphur, oxides, dust/dirt, shaving particles, oils, moisture, or any other contaminant.**
- **Never use existing refrigerant piping.**
 - The large amount of chlorine in conventional refrigerant and refrigerant oil in the existing piping will cause the new refrigerant to deteriorate.

- **Store the piping to be used during installation indoors and keep both ends of the piping sealed until just before brazing.**
 - If dust, dirt, or water gets into the refrigerant cycle, the oil will deteriorate and the compressor may fail.
- **Use ester oil, ether oil or alkylbenzene (small amount) as the refrigerant oil to coat flares and flange connections. (For models using R410A or R407C)**
 - The refrigerant used in the unit is highly hygroscopic and mixes with water and will degrade the refrigerant oil.

7.2. Drain piping work

1. Ensure that the drain piping is downward (pitch of more than 1/100) to the outdoor (discharge) side. Do not provide any trap or irregularity on the way. (①)
2. Ensure that any cross-wise drain piping is less than 20 m (excluding the difference of elevation). If the drain piping is long, provide metal braces to prevent it from waving. Never provide any air vent pipe. Otherwise drain may be ejected.
3. Use a hard vinyl chloride pipe VP-25 (with an external diameter of 32 mm) for drain piping.
4. Ensure that collected pipes are 10 cm lower than the unit body's drain port as shown in ②.
5. Do not provide any odor trap at the drain discharge port.
6. Put the end of the drain piping in a position where no odor is generated.
7. Do not put the end of the drain piping in any drain where ionic gases are generated.

[Fig. 7.2.1] (P. 4)

- Ⓐ Downward slope 1/100 or more
- Ⓑ Drain hose (Accessory)
- Ⓒ Indoor unit
- Ⓓ Collective piping
- Ⓔ Maximize this length to approx. 10 cm

8. Duct work

- When connecting ducts, insert a canvas duct between the main body and the duct.
- Use non-combustible duct components.
- Install sufficient thermal insulation to prevent condensation forming on air inlet and air outlet duct flanges, and air outlet ducts.

[Fig. 8.0.1] (P. 4)

- Ⓐ Air inlet
- Ⓑ Air filter (supplied at site)
- Ⓒ Duct
- Ⓓ Canvas duct

- Ⓔ Access door
- Ⓕ Ceiling
- Ⓖ Ensure sufficient length to prevent short cycling
- Ⓗ Air outlet
- Ⓚ Keep duct-work length 850 mm or more

⚠ Caution:

Inlet duct is 850 mm or more necessary to construct. Always install horizontal.

9. Electrical wiring

Precautions on electrical wiring

⚠ Warning:

Electrical work should be done by qualified electrical engineers in accordance with "Engineering Standards For Electrical Installation" and supplied installation manuals. Special circuits should also be used. If the power circuit lacks capacity or has an installation failure, it may cause a risk of electric shock or fire.

1. Be sure to take power from the special branch circuit.
2. Be sure to install an earth leakage breaker to the power.
3. Install the unit to prevent that any of the control circuit cables (remote controller, transmission cables) is brought in direct contact with the power cable outside the unit.
4. Ensure that there is no slack on all wire connections.

5. Some cables (power, remote controller, transmission cables) above the ceiling may be bitten by mice. Use as many metal pipes as possible to insert the cables into them for protection.
6. Never connect the power cable to leads for the transmission cables. Otherwise the cables would be broken.
7. Be sure to connect control cables to the indoor unit, remote controller, and the outdoor unit.
8. Put the unit to the ground on the outdoor unit side.
9. Select control cables from the conditions given in page 10.

⚠ Caution:

- **Be sure to put the unit to the ground on the outdoor unit side. Do not connect the earth cable to any gas pipe, water pipe, lightning rod, or telephone earth cable. Incomplete grounding may cause a risk of electric shock.**
- **If the supply cord is damaged, it must be replaced by the manufacturer, its service agent or similarly qualified persons in order to avoid a hazard.**

Transmission cable specifications

	Transmission cables	ME Remote controller cables	MA Remote controller cables
Type of cable	Shielding wire (2-core) CVVS, CPEVS or MVVS	Sheathed 2-core cable (unshielded) CVV	
Cable diameter	More than 1.25 mm ²	0.3 ~ 1.25 mm ² (0.75 ~ 1.25 mm ²)*1	0.3 ~ 1.25 mm ² (0.75 ~ 1.25 mm ²)*1
Remarks	Max length: 200 m Maximum length of transmission lines for centralized control and indoor/ outdoor transmission lines (Maximum length via indoor units): 500 m MAX The maximum length of the wiring between power supply unit for transmission lines (on the transmission lines for centralized control) and each outdoor unit and system controller is 200 m.	When 10 m is exceeded, use cables with the same specifica- tion as transmission cables.	Max length: 200 m

*1 Connected with simple remote controller.

CVVS, MVVS: PVC insulated PVC jacketed shielded control cable
CPEVS: PE insulated PVC jacketed shielded communication cable
CVV: PVC insulated PVC sheathed control cable

9.1. Power supply wiring

- Use dedicated power supplies for the indoor unit.
- Bear in mind ambient conditions (ambient temperature, direct sunlight, rain water, etc.) when proceeding with the wiring and connections.
- The wire size is the minimum value for metal conduit wiring. If the voltage drops, use a wire that is one rank thicker in diameter. Make sure the power-supply voltage does not drop more than 10%.
- Specific wiring requirements should adhere to the wiring regulations of the region.

- Power supply cords of appliances shall not be lighter than design 245 IEC 57, 227 IEC 57, 245 IEC 53 or 227 IEC 53.
- A switch with at least 3 mm contact separation in each pole shall be provided by the Air conditioner installation.

[Fig. 9.1.1] (P. 4)

- Ⓐ Ground-fault interrupter
- Ⓑ Local switch/Wiring breaker
- Ⓒ Indoor unit
- Ⓓ Pull box

Total operating current of the Indoor unit	Minimum wire thickness (mm ²)			Ground-fault interrupter *1	Local switch (A)		Breaker for wiring (A) (Non-fuse breaker)
	Main cable	Branch	Ground		Capacity	Fuse	
F0 = 16 A or less *2	1.5	1.5	1.5	20 A current sensitivity *3	16	16	20
F0 = 25 A or less *2	2.5	2.5	2.5	30 A current sensitivity *3	25	25	30
F0 = 32 A or less *2	4.0	4.0	4.0	40 A current sensitivity *3	32	32	40

Apply to IEC61000-3-3 about Max. Permissible System Impedance.

*1 The Ground-fault interrupter should support Inverter circuit.

The Ground-fault interrupter should combine using of local switch or wiring breaker.

*2 Please take the larger of F1 or F2 as the value for F0.

F1 = Total operating maximum current of the indoor units × 1.2

F2 = {V1 × (Quantity of Type1)/C} + {V1 × (Quantity of Type2)/C} + {V1 × (Quantity of Type3)/C} + {V1 × (Quantity of Others)/C}

Indoor unit		V1	V2
Type1	PLFY-VBM, PMFY-VBM, PEFY-VMS, PCFY-VKM, PKFY-VHM, PKFY-VKM, PFFY-VKM, PFFY-VLRMM	18.6	2.4
Type2	PEFY-VMA	38	1.6
Type3	PEFY-VMHS	13.8	4.8
Others	Other indoor unit	0	0

C : Multiple of tripping current at tripping time 0.01s

Please pick up "C" from the tripping characteristic of the breaker.

<Example of "F2" calculation>

*Condition PEFY-VMS × 4 + PEFY-VMA × 1, C = 8 (refer to right sample chart)

F2 = 18.6 × 4/8 + 38 × 1/8

= 14.05

→ 16 A breaker (Tripping current = 8 × 16 A at 0.01s)

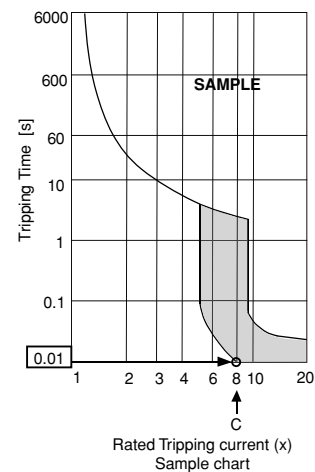

*3 Current sensitivity is calculated using the following formula.

G1 = (V2 × Quantity of Type1) + (V2 × Quantity of Type2) + (V2 × Quantity of Type3) + (V2 × Quantity of Others) + (V3 × Wire length [km])

G1	Current sensitivity
30 or less	30 mA 0.1 sec or less
100 or less	100 mA 0.1 sec or less

Wire thickness	V3
1.5 mm ²	48
2.5 mm ²	56
4.0 mm ²	66

⚠ Warning:

- Be sure to use specified wires for connections and ensure no external force is imparted to terminal connections. If connections are not fixed firmly, heating or fire may result.
- Be sure to use the appropriate type of overcurrent protection switch. Note that generated overcurrent may include some amount of direct current.

⚠ Caution:

- Some installation sites may require attachment of an earth leakage breaker for the inverter. If no earth leakage breaker is installed, there is a danger of electric shock.
- Do not use anything other than the correct capacity breaker and fuse. Using fuse, wire or copper wire with too large capacity may cause a risk of malfunction or fire.

Notes:

- This device is intended for the connection to a power supply system with a maximum permissible system impedance (Refer to IEC61000-3-3.) at the interface point (power service box) of the user's supply.
- The user must ensure that this device is connected only to a power supply system which fulfils the requirement above. If necessary, the user can ask the public power supply company for the system impedance at the interface point.

- Backup operation

Even when the electrical work has not been completed, the fan and the drain pump can be operated by connecting the jumper (SWE) on the control board to the ON-side and energizing the terminal block.

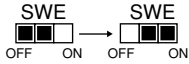

Reconnect the SWE on the control board to the OFF-side upon completion of all work.

9.2. Connecting remote controller, indoor and outdoor transmission cables

(Remote controller is optionally available.)

- Connect indoor unit TB5 and outdoor unit TB3. (Non-polarized 2-wire)
The "S" on indoor unit TB5 is a shielding wire connection. For specifications about the connecting cables, refer to the outdoor unit installation manual.
- Install a remote controller following the manual supplied with the remote controller.
- Connect the "1" and "2" on indoor unit TB15 to a MA remote controller. (Non-polarized 2-wire)
- Connect the "M1" and "M2" on indoor unit TB5 to a M-NET remote controller. (Non-polarized 2-wire)
- Connect the remote controller's transmission cable within 10 m using a 0.75 mm² core cable. If the distance is more than 10 m, use a 1.25 mm² junction cable.

[Fig. 9.2.1] (P.4) MA Remote controller

[Fig. 9.2.2] (P.4) M-NET Remote controller

- Ⓐ Terminal block for indoor transmission cable
- Ⓑ Terminal block for outdoor transmission cable
- Ⓒ Remote controller

- DC 9 to 13 V between 1 and 2 (MA remote controller)
- DC 24 to 30 V between M1 and M2 (M-NET remote controller)

[Fig. 9.2.3] (P.4) MA Remote controller

[Fig. 9.2.4] (P.4) M-NET Remote controller

- Ⓐ Non-polarized
- Ⓑ Upper level (TB15)
- Ⓒ Remote Controller
- Ⓓ Lower level (TB5)

- The MA remote controller and the M-NET remote controller cannot be used at the same time or interchangeably.

Note:

Ensure that the wiring is not pinched when fitting the terminal box cover. Pinching the wiring may cut it.

⚠ Caution:

Install wiring so that it is not tight and under tension. Wiring under tension may break, or overheat and burn.

- Fix power source wiring to control box by using buffer bushing for tensile force. (PG connection or the like.) Connect transmission wiring to transmission terminal block through the knockout hole of control box using ordinary bushing.
- After wiring is complete, make sure again that there is no slack on the connections, and attach the cover onto the control box in the reverse order removal.

⚠ Caution:

Wire the power supply so that no tension is imparted. Otherwise disconnection, heating or fire result.

9.3. Connecting electrical connections

Verify that the model name on the operating instructions on the cover of the control box is the same as the model name on the nameplate.

Step 1

Remove the screws holding the terminal box cover in place.

- Type 40 - 140 (2 screws) Fig.1
- Type 200 · 250 (3 screws) Fig.2

[Fig. 9.3.1] (P. 4)

Fig.1

Fig.2

- Ⓐ Screws
- Ⓑ Terminal box cover
- Ⓒ Control box cover
- Ⓓ Control box

Note:

Ensure that the wiring is not pinched when fitting the terminal box cover. Pinching the wiring may cut it.

⚠ Caution:

Install wiring so that it is not tight and under tension. Wiring under tension may break, or overheat and burn.

- Fix power source wiring to control box by using buffer bushing for tensile force. (PG connection or the like.) Connect transmission wiring to transmission terminal block through the knockout hole of control box using ordinary bushing.
- After wiring is complete, make sure again that there is no slack on the connections, and attach the cover onto the control box in the reverse order removal.

[Fig. 9.3.2] (P. 4)

- Ⓐ To prevent external tensile force from applying to the wiring connection section of power source terminal block use buffer bushing like PG connection or the like.
- Ⓑ Power source wiring
- Ⓒ Tensile force
- Ⓓ Use ordinary bushing
- Ⓔ Transmission wiring

⚠ Caution:

Wire the power supply so that no tension is imparted. Otherwise disconnection, heating or fire result.

9.4. Selecting the static pressure

Type 40 - 140

The external static pressure can be changed over as required. For the selection of the static pressure, insert an attachment between the connector of the motor lead wire and the control box.

The relationship between the attachment and the external static pressure is shown below.

Attachment (Red) External static pressure 200 Pa
Attachment (Blue) External static pressure 50 Pa

Type 200 · 250

The external static pressure can be changed over as required.

For the selection of static pressure, replace the connector of the motor lead wire by the connector (blue) inside the control box for insertion.

9.5. Setting addresses

(Be sure to operate with the main power turned OFF.)

[Fig. 9.5.1] (P. 4)

<Address board>

- There are two types of rotary switch setting available: setting addresses 1 to 9 and over 10, and setting branch numbers.
 - ① How to set addresses
Example: If Address is "3", remain SW12 (for over 10) at "0", and match SW11 (for 1 to 9) with "3".
 - ② How to set branch numbers SW14 (Series R2 only)
Match the indoor unit's refrigerant pipe with the BC controller's end connection number. Remain other than R2 at "0".
- The rotary switches are all set to "0" when shipped from the factory. These switches can be used to set unit addresses and branch numbers at will.
- The determination of indoor unit addresses varies with the system at site. Set them referring to technical data.

Notes:

Please set the switch SW5 according to the power supply voltage.

- **Set SW5 to 240 V side when the power supply is 230 and 240 volts.**
- **When the power supply is 220 volts, set SW5 to 220 V side.**

9.6. Sensing room temperature with the built-in sensor in a remote controller

If you want to sense room temperature with the built-in sensor in a remote controller, set SW1-1 on the control board to "ON".

9.7. Electrical characteristics

Symbols : MCA : Max. Circuit Amps (= 1.25 x FLA) FLA : Full Load Amps
 IFM : Indoor Fan Motor Output : Fan motor rated output

PEFY-P-VMH-E	Power supply			IFM	
	Volts / Hz	Range +-10%	MCA (A) (50 / 60Hz)	Output(kW)	FLA(A) (50 / 60Hz)
PEFY-P40VMH-E	220-240V / 50Hz 220-240V / 60Hz	Max.: 264V Min.: 198V	1.21 / 1.61	0.08	0.97 / 1.29
PEFY-P50VMH-E			1.21 / 1.61	0.08	0.97 / 1.29
PEFY-P63VMH-E			1.49 / 1.95	0.12	1.19 / 1.56
PEFY-P71VMH-E			1.58 / 2.18	0.14	1.26 / 1.74
PEFY-P80VMH-E			1.85 / 2.40	0.18	1.48 / 1.92
PEFY-P100VMH-E			3.03 / 3.93	0.26	2.42 / 3.14
PEFY-P125VMH-E			3.03 / 3.93	0.26	2.42 / 3.14
PEFY-P140VMH-E			3.10 / 3.98	0.26	2.48 / 3.18
PEFY-P200VMH-E			380-415V / 50Hz	Max.: 456V	2.03 / 2.33
PEFY-P250VMH-E	380-415V / 60Hz	Min.: 342V	2.50 / 2.88	1.08	2.00 / 2.30

Refer to Data Book for other models.

Содержание

1. Меры предосторожности	70	6. Технические условия трубы хладагента и дренажной трубы	73
1.1. Перед установкой прибора и выполнением электроработ	70	6.1. Технические условия трубы хладагента и дренажной трубы	73
1.2. Меры предосторожности для приборов, в которых используется хладагент R410A или R407C	71	6.2. Труба хладагента, дренажная труба и заливочный канал	73
1.3. Перед выполнением установки	71	6.3. Просьба о подсоединении труб хладагента	73
1.4. Выполнение электроработ до установки (перемещения)	71	7. Соединение труб хладагента и дренажных труб	74
1.5. Перед началом пробной эксплуатации	71	7.1. Прокладка труб хладагента	74
2. Материалы для прибора, устанавливаемого в помещении	72	7.2. Прокладка дренажных труб	74
3. Выбор места для установки	72	8. Вентиляционный канал	75
3.1. Установка и пространство для обслуживания прибора	72	9. Электрическая проводка	75
3.2. Сочетание приборов, устанавливаемых внутри и снаружи	72	9.1. Проводка подачи электропитания	75
4. Закрепление навесных болтов	72	9.2. Подсоединение пульта дистанционного управления, кабелей передачи внутри и снаружи	76
4.1. Закрепление навесных болтов	72	9.3. Выполнение электросоединений	77
5. Установка прибора	73	9.4. Выбор статического давления	77
5.1. Подвешивание корпуса прибора	73	9.5. Установка адресов	77
5.2. Проверка положения прибора и укрепление навесных болтов	73	9.6. Определение температуры в помещении встроенным датчиком пульта дистанционного управления	77
		9.7. Электрические характеристики	77

1. Меры предосторожности

1.1. Перед установкой прибора и выполнением электроработ

- ▶ До установки прибора убедитесь, что Вы прочли все “Меры предосторожности”.
- ▶ “Меры предосторожности” содержат важные указания по технике безопасности. Убедитесь, что Вы им следуете.

Символика, используемая в тексте

⚠ Предупреждение:

Описывает меры предосторожности, необходимые для предотвращения получения травмы или гибели пользователя.

⚠ Осторожно:

Описывает меры предосторожности, необходимые для предотвращения повреждения прибора.

Символика, используемая в иллюстрациях

⊘ : Указывает действие, которое следует избегать.

⚠ : Указывает на важную инструкцию.

⚡ : Указывает, что данная часть должна быть заземлена.

⚠ : Указывает на необходимость проявлять осторожность по отношению к вращающимся частям. (Этот символ указан на этикетке основного прибора.) <Цвет: желтый>

⚠ : Опасайтесь электрошока (Этот символ указан на этикетке основного прибора.) <Цвет: желтый>

⚠ Предупреждение:

Внимательно прочтите текст на этикетках главного прибора.

⚠ Предупреждение:

- Обратитесь к дилеру или квалифицированному технику для выполнения установки кондиционера воздуха.
 - Неправильная установка, выполненная пользователем, может вызвать утечку воды, электрошок или пожар.
- Данное устройство не предназначено для использования лицами (включая детей) со сниженными физическими, сенсорными и умственными способностями, а также лицами, без достаточных знаний и опыта, за исключением случаев, когда устройство используется под присмотром или руководством человека, ответственного за безопасность таких лиц.
- Установите прибор на такой конструкции, которая выдержит его вес.
 - Недостаточно прочное основание может вызвать падение прибора и привести к травме.
- Используйте указанные кабели для электропроводки. Выполняйте соединения с соблюдением требований безопасности, чтобы кабели не приводили к повреждению клемм.
 - Недостаточно надежные соединения могут вызвать перегрев и стать причиной пожара.
- Подготовьтесь к возможным сильным ураганам и ветрам, землетрясениям: установите прибор в соответствующем месте.
 - Неправильная установка может вызвать падение прибора и причинить травму.
- Всегда используйте освежители воздуха, увлажнители, электрообогреватели и другие средства, рекомендуемые Mitsubishi Electric.

- Обратитесь к услугам квалифицированного техника для установки дополнительных приспособлений. Неправильная установка, выполненная пользователем, может вызвать утечку воды, электрошок или пожар.

- **Никогда не ремонтируйте прибор самостоятельно. Если требуется ремонт кондиционера воздуха, обратитесь к дилеру.**

- Если прибор неправильно отремонтирован, это может вызвать утечку воды, электрошок или пожар.

- Если провод питания поврежден, производитель, обслуживающий персонал производителя или квалифицированный персонал должен его заменить, чтобы исключить опасность для пользователей.

- Не прикасайтесь к лопастям теплообменника.

- Неправильное обращение с прибором может привести к травме.

- При работе с этим продуктом, всегда надевайте защитную спецодежду, НАПР перчатки, полную защиту рук, т.е. комбинезон, и защитные очки.

- Неправильное обращение с прибором может привести к травме.

- При утечке газа охлаждения во время установки проветрите помещение.

- При контакте газа охлаждения с огнем будут выделяться ядовитые газы.

- Устанавливайте кондиционер согласно инструкциям, приведенным в данном Руководстве по установке.

- Неправильная установка может вызвать утечку воды, электрошок или пожар.

- Все электроработы должны выполняться квалифицированным лицензированным электриком согласно Электротехническим Стандартам и Нормам проведения внутренней проводки и инструкциям, приведенным в данном руководстве; всегда используйте отдельную схему.

- При недостаточной мощности источника питания или неправильном выполнении электроработ может возникнуть электрошок или пожар.

- Не допускайте попадания на электрические детали воды (используемой для мытья и т.д.).

- Это может привести к электрошоку, пожару или задымлению.

- Надежно установите крышку (панель) коробки терминала выводов наружного прибора.

- Если крышка (панель) коробки терминала выводов не установлена надлежащим образом, то в наружный прибор может попасть пыль или вода, что, в свою очередь, может привести к пожару или электрошоку.

- Не используйте хладагент другого типа, кроме указанного в руководствах из комплекта поставки блока и на паспортной табличке.

- Это может повлечь за собой прорыв трубопроводов или блока либо стать причиной взрыва или возгорания в процессе эксплуатации, ремонта или утилизации блока.

- Также это может нарушать действующее законодательство.

- MITSUBISHI ELECTRIC CORPORATION не несет ответственности за неисправности или несчастные случаи, причиной которых стало использование хладагента неподходящего типа.

- Если кондиционер установлен в небольшом помещении, необходимо принять меры для предотвращения концентрации хладагента свыше безопасных пределов в случае утечки хладагента.

- Проконсультируйтесь с дилером относительно соответствующих мер по предотвращению превышения допустимой концентрации. В случае утечки хладагента и превышения допустимых лимитов концентрации может возникнуть опасная ситуация в связи с недостатком кислорода в помещении.

- При перемещении и повторной установке кондиционера проконсультируйтесь с дилером или квалифицированным техником.

- Неправильная установка, выполненная пользователем, может вызвать утечку воды, электрошок или пожар.

- По завершении установки убедитесь в отсутствии утечки газа охлаждения.

- При утечке газа охлаждения и попадании его под воздействие обогревателя, печи, духовки или другого источника тепла могут образоваться ядовитые газы.

- **Не переделывайте и не изменяйте предохранительных установок на защитных устройствах.**
 - При коротком замыкании и насильственном включении выключателей давления, термовыключателей или других элементов, кроме тех, которые указаны Митцубиси Электрик, может возникнуть пожар или взрыв.
- **Если Вы хотите избавиться от этого изделия, проконсультируйтесь с Вашим дилером.**
- **Не пользуйтесь добавкой для определения утечки.**
- **Мастер монтажа и электрик должны обеспечить защиту системы от протечек в соответствии с требованиями местного законодательства и стандартов.**
 - Характеристики проводки и основного выключателя питания применимы в том случае, если отсутствуют местные стандарты.
- **Особое внимание необходимо уделять области установки изделия, и особенно его основанию, где возможно скопление паров охлаждающего газа, который тяжелее воздуха.**
- **Необходимо наблюдать за детьми, чтобы они не играли с устройством.**
- **Данное действие должны выполнять эксперты или персонал, прошедший специальное обучение в цехах, помещениях легкой промышленности или на фермах, или же в случаях коммерческого использования – неспециалисты.**

1.2. Меры предосторожности для приборов, в которых используется хладагент R410A или R407C

⚠ Осторожно:

- **Не используйте имеющиеся трубы хладагента.**
 - Использование старых труб хладагента и старого масла охлаждения, содержащих большое количество хлорина, может привести к порче масла охлаждения нового прибора.
- **Используйте трубы хладагента, изготовленные из раскисленной фосфором меди типа C1220 (Cu-DHP), как указано в JIS H3300 “Бесшовные трубы из меди и медных сплавов”. Кроме этого убедитесь, что внутренняя и внешняя поверхность труб чистая, без частиц серы, окисей, пыли/грязи, частиц стружки, масел, влаги или других загрязнений.**
 - Загрязнение внутренней поверхности труб хладагента может вызвать ухудшение остаточного масла охлаждения.
- **Храните предназначенные для установки трубы в помещении, герметически закрытыми с обоих концов до припайки. (Углы и другие соединения храните в пластмассовом пакете.)**
 - Попадание в цикл охлаждения пыли, грязи или воды, может ухудшить масло и вызвать проблемы с компрессором.
- **Используйте в качестве масла охлаждения масло сложного или простого эфира или алкилбензол (небольшое количество) для покрытия раструбов и фланцевых соединений.**
 - Масло охлаждения испортится при смешивании с большим количеством минерального масла.
- **Используйте для заполнения системы жидкий хладагент.**
 - При использовании газового хладагента для герметизации системы, состав хладагента в баллоне изменится, а рабочие показатели прибора могут ухудшиться.
- **Не пользуйтесь другими хладагентами, кроме R410A или R407C.**
 - При использовании другого агента (например, R22), наличие в нем хлорина может вызвать сбой цикла охлаждения и привести к ухудшению масла охлаждения.
- **Используйте вакуумный насос с контрольным клапаном обратного хода.**
 - Масло вакуумного насоса может проникнуть обратно в цикл охлаждения и привести к ухудшению масла охлаждения.
- **Не используйте указанные ниже инструменты с обычным хладагентом.** (Манифольд, зарядный шланг, детектор обнаружения утечки газа, конт рольный клапан, основу заряда хладагентом, вакуумный датчик, оборудование для сбора хладагента).
 - Если в R410A или R407C примешан обычный хладагент и холодильное масло, хладагент может разрушиться.
 - Если в R410A или R407C примешана вода, холодильное масло может разрушиться.
 - Поскольку R410A и R407C не содержат хлорина, детекторы утечки газа для обычных хладагентов на них не отреагируют.
- **Не используйте зарядный баллон.**
 - Использование зарядного баллона может вызвать ухудшение хладагента.
- **Обращайтесь с инструментами особенно внимательно.**
 - Попадание в цикл охлаждения пыли, грязи или воды может вызвать ухудшение масла охлаждения.

1.3. Перед выполнением установки

⚠ Осторожно:

- **Не устанавливайте прибор там, где возможна утечка горячего газа.**
 - При утечке газа и его скоплении около прибора может произойти взрыв.
- **Не используйте кондиционер воздуха в местах содержания продуктов, домашних животных, растений, точных приборов или предметов искусства.**
 - Качество продуктов и т.д. может ухудшиться.
- **Не используйте кондиционер воздуха в особых условиях.**
 - Наличие масел, пара, сульфурных испарений и т.д. может вызвать значительное ухудшение рабочих показателей кондиционера или повредить его элементы.
- **При установке прибора в больнице, на станции связи или в аналогичном помещении обеспечьте достаточную защиту от шума.**

- Преобразовательное оборудование, частный электрогенератор, высоковольтное медицинское оборудование или оборудование для радиосвязи могут вызвать сбой в работе кондиционера или его отключение. С другой стороны, кондиционер может мешать работе такого оборудования создаваемым шумом, который нарушает ход медицинских процедур или радиовещания.
- **Не устанавливайте прибор на конструкции, которая может стать причиной утечки.**
 - При влажности в помещении свыше 80 % или при засорении дренажной трубы, с внутреннего прибора может капать конденсирующаяся влага. Выполняйте дренаж одновременно внутреннего прибора и наружного прибора, когда это требуется.
- **Внутренние модели следует устанавливать на потолке на высоте не менее 2,5 м.**

1.4. Выполнение электроработ до установки (перемещения)

⚠ Осторожно:

- **Заземлите прибор.**
 - Не подсоединяйте провод заземления к газовой трубе, водяной трубе, громоотводу или линии заземления телефонной проводки. При неправильном заземлении может возникнуть электрошок.
- **Проложите сетевой кабель так, чтобы он не был натянут.**
 - Натяжение может привести к разрыву кабеля и стать источником перегрева и пожара.
- **Установите прерыватель цепи, если требуется.**
 - Если прерыватель цепи не установлен, это может привести к электрошоку.
- **Используйте сетевой кабель достаточной мощности напряжения.**
 - Кабели слишком малой мощности могут перегреть, вызвать перегрев и пожар.
- **Используйте прерыватель цепи и предохранитель указанной мощности.**
 - Предохранитель или прерыватель большей мощности или стальной или медный провод могут вызвать поломку прибора или пожар.
- **Не мойте детали кондиционера.**
 - Мытье деталей кондиционера может вызвать электрошок.
- **Проявляйте осторожность, следите, чтобы установочное основание не было повреждено после длительного использования.**
 - При неустранении повреждения основания прибор может упасть и причинить травму или повреждение имущества.
- **Проложите дренажные трубы в соответствии с инструкциями в данном Руководстве по установке для обеспечения надлежащего дренаживания. Оберните трубы термоизоляционным материалом для предотвращения конденсации.**
 - Неправильная прокладка дренажных труб может вызвать утечку воды и повредить мебель и другое имущество.
- **Будьте очень внимательным при транспортировке прибора.**
 - Нельзя, чтобы перемещение прибора выполнял один человек, если вес прибора превышает 20 кг.
 - Для упаковки некоторых изделий используются пластиковые ленты. Не применяйте их для транспортировки, это опасно.
 - Не трогайте лопасти теплообменника голыми руками. Вы можете порезаться.
 - При перемещении наружного прибора подвешивайте его в указанных точках основания прибора. Также поддерживайте его в четырех точках, чтобы он не соскользнул.
- **Утилизируйте упаковочные материалы с соблюдением правил безопасности.**
 - Такие упаковочные материалы, как гвозди и другие металлические или деревянные части, могут причинить порез и другую травму.
 - Удалите пластиковый упаковочный пакет и уберите его так, чтобы он был недоступен детям. Дети могут задохнуться и умереть, если будут играть с пластиковым упаковочным пакетом.

1.5. Перед началом пробной эксплуатации

⚠ Осторожно:

- **Подключите электропитание прибора не менее чем за 12 часов до начала работы.**
 - Запуск прибора сразу после подключения сетевого питания может серьезно повредить внутренние части прибора. Сетевой выключатель должен оставаться во включенном положении в течение всего периода эксплуатации прибора.
- **Не прикасайтесь к выключателям мокрыми руками.**
 - Прикосновение к выключателю мокрыми руками может вызвать электрошок.
- **Не прикасайтесь к трубам хладагента во время работы и сразу после выключения прибора.**
 - В течение и сразу после эксплуатации прибора трубы хладагента могут быть горячими или холодными, в зависимости от условий протекающего в трубах, компрессоре и других элементах цикла охлаждения хладагента. Вы можете обжечь или обморозить руки при прикосновении к трубам хладагента.
- **Не используйте кондиционер воздуха, если его панели и крышки сняты.**
 - Вращающиеся, горячие части или части под напряжением могут причинить травму.
- **Не отключайте питание немедленно после выключения прибора.**
 - Всегда подождите не менее пяти минут до отключения питания. Иначе может возникнуть утечка воды и другие проблемы.

2. Материалы для прибора, устанавливаемого в помещении

Прибор поставляется вместе со следующими материалами:

Тип 40 - 140

№	Аксессуары	Количество
①	Изоляционная труба (малая)	1
②	Изоляционный чехол	1
③	Стяжная лента (малая)	1
④	Стяжная лента (большая)	4
⑤	Дренажный шланг	1
⑥	Шайба	8
⑦	Шланговая лента	1
⑧	Соединитель для приставки	2

Тип 200 · 250

№	Аксессуары	Количество
①	Изоляционная труба (малая)	1
②	Изоляционная труба (средние)	1
③	Стяжная лента (малая)	1
④	Стяжная лента (большая)	4
⑤	Дренажный шланг	1
⑥	Шайба	8
⑦	Шланговая лента	1

3. Выбор места для установки

- Выберите место, где воздух будет выдуваться во все углы помещения.
- Избегайте мест, открытых для воздуха с улицы.
- Выберите место, свободное от препятствий на пути воздушного потока на входе и на выходе из прибора.
- Избегайте мест, подверженных воздействию пара или масляных испарений.
- Избегайте мест, где возможна утечка горючих газов, их оседание или генерирование.
- Избегайте установки прибора рядом с агрегатами, испускающими высокочастотное излучение (высокочастотные сварочные установки и т.д.)
- Избегайте мест, где поток воздуха будет направлен на датчик пожарной сигнализации. (Горячий воздух может привести в действие сигнализацию при работе в режиме обогрева.)
- Избегайте мест, где часто идет работа с кислотными растворами.
- Избегайте мест, где часто используются серные или иные распылители.
- Если прибор работает долгое время в условиях высокой температуры/влажности воздуха над потолком (температура конденсации - выше 26 °C), во внутреннем приборе может произойти конденсация влаги. При использовании прибора в таких условиях добавьте изоляционный материал (10 – 20 мм) на всю поверхность внутреннего прибора, чтобы избежать конденсации.

⚠ Предупреждение:

Устанавливайте внутренний прибор на потолок, обладающий достаточной прочностью, чтобы выдержать его вес.

Если прочность потолка недостаточна, это может привести к падению прибора, что, в свою очередь может привести к травме.

3.1. Установка и пространство для обслуживания прибора

Трубы хладагента, дренажные трубы, электропроводка и иные компоненты должны устанавливаться вне зон, помеченных [ZZZZ], а также вдали от смотровых дверок с тем, чтобы они не препятствовали работам по техобслуживанию вентилятора.

4. Закрепление навесных болтов

4.1. Закрепление навесных болтов

(Убедитесь в конструктивной прочности места подвески.)

Навесная конструкция

- Потолок: Потолочные перекрытия разные в разных зданиях. Для получения детальной информации обратитесь в соответствующую строительную фирму.
 - При необходимости, укрепите подвесные болты противосейсмичными креплениями для защиты от землетрясений.
* Используйте M10 для подвесных болтов и противосейсмичных креплений (приобретаются на месте).
- ① Потребуется укрепить потолочное перекрытие с помощью дополнительных усиливающих элементов (рандбалки и т. д.), чтобы потолок был ровным и не вибрировал.
 - ② Удалите усиливающие потолочные элементы.
 - ③ Дополнительно усильте эти элементы и добавьте новые усиливающие элементы для закрепления потолочного настила.

[Fig. 3.1.1] (P. 2)

Тип 40 – 140

Тип 200 · 250

- Ⓐ Дверца для снятия вентилятора и мотора
- Ⓑ Размер вентиляционного канала

Примечание:

Обязательно устанавливайте смотровые дверцы в указанных позициях для проведения работ по техобслуживанию.

(Единица измерения: мм)

Тип	A	B	C	D
PEFY-P40-50-63VMH-E	680	754	550	600
PEFY-P71-80VMH-E	930	1004	800	850
PEFY-P100-125-140VMH-E	1130	1204	1000	1050
PEFY-P200-250VMH-E	1250	1326	1100	1100

⚠ Предупреждение:

Устанавливайте данный прибор на потолок, обладающий достаточной прочностью, чтобы выдержать его вес.

- Если прибор установлен на сооружение недостаточной прочности, возможно падение прибора и нанесение травмы.

[Fig. 3.1.2] (P. 2)

Тип 40 – 140

Тип 200 · 250

- Ⓑ Размер вентиляционного канала
- Ⓒ Коробка с электрокомпонентами
- Ⓓ Воздухозаборник
- Ⓔ Верх прибора
- Ⓕ Смотровая дверца
- Ⓖ Пространство для обслуживания
- Ⓗ Выход воздуха
- Ⓘ Расстояние для подвесного болта
- Ⓚ Потолок
- Ⓛ Более 100

3.2. Сочетание приборов, устанавливаемых внутри и снаружи

Сочетание приборов, устанавливаемых внутри и снаружи, описано в руководстве по установке наружных приборов.

[Fig. 4.1.1] (P. 2)

- Ⓐ Центр тяжести

Центр тяжести и вес прибора

Название модели	W (мм)	L (мм)	H (мм)	X (мм)	Y (мм)	Z (мм)	Вес прибора (kg)
PEFY-P40VMH-E	814	754	210	374	440	190	41
PEFY-P50VMH-E	814	754	210	374	440	190	41
PEFY-P63VMH-E	814	754	210	374	440	190	41
PEFY-P71VMH-E	814	1004	210	394	584	190	50
PEFY-P80VMH-E	814	1004	210	394	584	190	50
PEFY-P100VMH-E	814	1204	210	364	649	190	65
PEFY-P125VMH-E	814	1204	210	364	649	190	65
PEFY-P140VMH-E	814	1204	210	364	649	190	67
PEFY-P200VMH-E	1034	1326	255	462	660	235	100
PEFY-P250VMH-E	1034	1326	255	462	660	235	100

5. Установка прибора

5.1. Подвешивание корпуса прибора

- ▶ Принесите прибор, предназначенный для установки в помещении, к месту установки в упакованном виде.
- ▶ Чтобы подвесить прибор, предназначенный для установки в помещении, используйте подъемное оборудование, с помощью которого следует поднять прибор и пропустить его через навесные болты.

[Fig. 5.1.1] (Р. 2)

- Ⓐ Корпус прибора
- Ⓑ Подъемное оборудование

[Fig. 5.1.2] (Р. 2)

- Ⓒ Гайки (Приобретается на месте.)
- Ⓓ Шайбы
- Ⓔ Навесной болт М10 (Приобретается на месте.)

5.2. Проверка положения прибора и укрепление навесных болтов

- ▶ Убедитесь, чтобы гайки навесных болтов были плотно закручены при закреплении навесных болтов.
- ▶ Чтобы обеспечить дренаж, убедитесь в том, что прибор установлен ровно, используйте для этого уровень.

⚠ Осторожно:

Смонтируйте установку в горизонтальном положении. Если сторона с дренажным отверстием монтируется выше, то это может привести к утечке воды.

6. Технические условия трубы хладагента и дренажной трубы

Обеспечьте достаточную защиту от конденсации и изоляцию трубы хладагента и дренажной трубы, чтобы предотвратить образование влаги. Если используются имеющиеся в массовой продаже трубы хладагента, обязательно оберните изоляционный материал (имеющийся в широкой продаже, обладающий устойчивостью к температуре свыше 100 °С и толщиной, указанной в таблице ниже) вокруг труб с жидкостью и с газом. Также обязательно оберните имеющимся в широкой продаже изоляционным материалом (с удельным весом полиэтилена 0,03 и толщиной, указанной в таблице ниже) все трубы, проходящие в помещении.

- ① Толщину изоляционного материала выбирайте в соответствии с размером труб.

Размер трубы	Толщина изоляционного материала
6,4 мм – 25,4 мм	Свыше 10 мм
28,6 мм – 38,1 мм	Свыше 15 мм

- ② Если прибор используется на самом верхнем этаже здания, в условиях высокой температуры и влажности, необходимо использовать трубы большего размера и изоляционный материал большей толщины по сравнению с теми параметрами, которые указаны в таблице выше.
- ③ Если имеются технические условия заказчика, следуйте им.

6.1. Технические условия трубы хладагента и дренажной трубы

[Fig. 6.1.1] (Р. 2)

- Ⓐ Измерения надрезов раструба
- Ⓑ Размеры трубки хладагента и укрепляющий торсион конусной гайки
- Ⓒ Нанесите рефрижераторное машинное масло на всю поверхность основания раструба

Ⓐ Измерения надрезов раструба

Внешний диаметр медной трубки (мм)	Измерения раструба ⌀А измерения (мм)
⌀6,35	8,7 – 9,1
⌀9,52	12,8 – 13,2
⌀12,7	16,2 – 16,6
⌀15,88	19,3 – 19,7

Ⓑ Размеры трубки хладагента и укрепляющий торсион конусной гайки

	R410A				Внешний диаметр конусной гайки	
	Труба жидкости		Труба газа			
	Размер трубки	Укрепляющий торсион (N·m)	Размер трубки	Укрепляющий торсион (N·m)	Труба жидкости (мм)	Труба газа (мм)
P40/50	Внешний диаметр ⌀6,35 мм (1/4")	14 – 18	Внешний диаметр ⌀12,7 мм (1/2")	49 – 61	17	27
P63/71/80/100/125/140	Внешний диаметр ⌀9,52 мм (3/8")	34 – 42	Внешний диаметр ⌀15,88 мм (5/8")	68 – 82	22	29

	R410A	
	Труба жидкости	Труба газа
P200	Внешний диаметр ⌀9,52 мм (3/8")	Внешний диаметр ⌀19,05 мм (3/4")
P250	Внешний диаметр ⌀9,52 мм (3/8")	Внешний диаметр ⌀22,2 мм (7/8")

6.2. Труба хладагента, дренажная труба и заливочный канал

[Fig. 6.2.1] (Р. 3)

Тип 40 – 140

Тип 200 – 250

- Ⓐ Воздухозаборник
- Ⓑ Трубы хладагента (жидкость)
- Ⓒ Трубы хладагента (газ)
- Ⓓ Коробка управления
- Ⓔ Дренажный выход
- Ⓕ Выход воздуха

6.3. Просьба о подсоединении труб хладагента

Соединения труб хладагента

- После соединения труб хладагента, изолируйте соединения (соединения развальцовкой) трубами термоизоляции, как показано ниже.

[Fig. 6.3.1] (Р. 3)

Тип 40 – 140

- Ⓐ Трубы термоизоляции ①

- ⓑ Осторожно:
Вытяните термоизоляцию труб хладагента на площадке, вставьте гайку с фланцем для расширения конца раструбом и установите изоляцию в исходное положение.
Следите за тем, чтобы на открытых медных трубах не образовалась конденсация.
- Ⓒ Конец трубы жидкости хладагента
- Ⓓ Конец трубы газа хладагента
- Ⓔ Трубы хладагента, устанавливаемые на площадке
- Ⓕ Корпус прибора
- Ⓖ Маркировка "GAS" (ГАЗ)
- Ⓗ Маркировка "OUTSIDE" (НАРУЖНАЯ СТОРОНА)
- Ⓚ Изоляция из вальцовки (входит в комплект) ②
- Ⓛ Маркировка "INSIDE" (ВНУТРЕННЯЯ СТОРОНА)
- Ⓚ Термоизоляция
- Ⓛ Потянуть
- Ⓜ Гайка с фланцем
- Ⓝ Установить в исходное положение
- Ⓞ Убедитесь в отсутствии зазора
- Ⓟ Пластина на корпусе
- Ⓠ Снаружи
- Ⓡ Внутри
- Ⓢ Удалить ленту
- Ⓣ Трубы термоизоляции (малые) (входят в комплект) ①
- Ⓤ Затычка (большая) (входит в комплект) ④
- Ⓥ Убедитесь в отсутствии здесь зазора. Расположите швом вверх.

- Ⓚ Трубы термоизоляции (малые) (входят в комплект) ①
- Ⓛ Затычки (большие) (входят в комплект) ④
- Ⓚ Убедитесь в отсутствии здесь зазора. Расположите швом вверх.
- Ⓛ Трубы термоизоляции (средние) (входят в комплект) ②
- Ⓜ Отрезать
- Ⓝ Выпустить газ перед удалением пайки.
- Ⓞ Термоизоляция
- Ⓟ Потянуть
- Ⓠ Конец трубы, расширенный раструбом
- Ⓡ Обернуть влажной тряпкой
- Ⓢ Установить в исходное положение
- Ⓣ Убедитесь в отсутствии здесь зазора.

⚠ Осторожно:

Перед тем, как удалять пайку, необходимо отрезать конец трубы, чтобы выпустить скопившийся газ. Если газ не выпустить, труба может отлететь.

1. Удалите и выбросьте резиновую затычку, вставленную в конец трубы прибора.
2. Расширьте раструбом конец трубы хладагента, устанавливаемой на площадке.
3. Вытяните термоизоляцию труб хладагента на площадке, пропаяйте трубу на приборе и установите изоляцию в исходное положение.

* Перед пайкой труб хладагента всегда оборачивайте трубы на приборе и трубы термоизоляции влажными тряпками для предотвращения усадочной деформации и сгорания труб термоизоляции. Следите за тем, чтобы пламя не касалось самого корпуса прибора.

Регулировка количества хладагента

См. описание регулировки количества хладагента, изложенное в руководстве по установке наружного прибора.

[Fig. 6.3.2] (P. 3)

- Тип 200 · 250
- Ⓐ Трубы термоизоляции ①
 - ⓑ Осторожно:
Вытяните термоизоляцию труб хладагента на площадке, пропаяйте трубы и установите изоляцию в исходное положение.
Следите за тем, чтобы на открытых медных трубах не образовалась конденсация.
 - Ⓒ Трубы хладагента (жидкость)
 - Ⓓ Трубы хладагента (газ)
 - Ⓔ Корпус прибора
 - Ⓕ Трубы термоизоляции ②
 - Ⓖ Трубы хладагента, устанавливаемые на площадке
 - Ⓗ Убедитесь в отсутствии зазора между изоляцией и корпусом прибора.

7. Соединение труб хладагента и дренажных труб

7.1. Прокладка труб хладагента

Это соединение труб должно быть выполнено в соответствии с руководствами по установке внешнего прибора и регулятора ВС (серия приборов R2, обеспечивающих охлаждение и обогрев).

- Серия приборов R2 сконструирована так, чтобы работать в системе, в которой труба хладагента от внешнего прибора принимается регулятором ВС и разветвляется по регулятору ВС для соединения между внутренними приборами.
- Ограничения параметров длины трубы и допустимые перепады возвышения указаны в руководстве к прибору, предназначенному для установки снаружи.
- Метод соединения труб: соединитель с колокообразным расширением (только 40 – 140).
- Методом трубного соединения является метод пайки (только 200 · 250).

Меры предосторожности при прокладке труб хладагента

- ▶ Используйте только неокисляющийся припой для пайки с тем, чтобы предотвратить попадание в трубу посторонних веществ или влаги.
- ▶ Необходимо нанести на поверхность седла колокообразного соединения охлаждающее машинное масло и затянуть соединение двусторонним гаечным ключом.
- ▶ Установите металлическую скобу для поддержки трубы хладагента таким образом, чтобы на конечную трубу прибора, устанавливаемого внутри, не было нагрузки. Металлическая скоба должна быть установлена на расстоянии 50 см от колокообразного соединения прибора, устанавливаемого внутри.

⚠ Предупреждение:

При установке и монтаже прибора заряжайте его только хладагентом, указанным на приборе.

- Подмешивание другого хладагента, воздуха и т.д. может нарушить цикл охлаждения и стать причиной серьезного повреждения.

⚠ Осторожно:

- Используйте трубы хладагента, изготовленные из раскисленной фосфором меди типа C1220 (Cu-DHP), как указано в JIS H3300 "Бесшовные трубы из меди и медных сплавов". Кроме этого убедитесь, что внутренняя и внешняя поверхность труб чистая, без частиц серы, окисей, пыли/грязи, частиц стружки, масел, влаги или других загрязнений.
- Никогда не пользуйтесь имеющимися трубами хладагента.
- Большое количество хлорина в обычном хладагенте и масле охлаждения в имеющихся трубах вызовет ухудшение нового хладагента.

- Храните трубы, предназначенные для установки, в помещении; оба конца труб должны быть герметически закрыты до непосредственного момента спайки.

- При попадании пыли, грязи или воды в цикл охлаждения масло ухудшится и может выйти из строя компрессор.

- Используйте для покрытия раструбов и фланцевых соединений эфирное масло или алкилбензол (небольшие количества) в качестве масла охлаждения. (Для моделей, использующих R410A или R407C)
- Применяемый в приборе хладагент очень гигроскопичен и смешивается с водой, что ухудшит качество масла охлаждения.

7.2. Прокладка дренажных труб

1. Убедитесь, что дренажные трубы наклонены вниз (наклон свыше 1/100) к наружной (выпускной) стороне. На этом пути не должно быть никакой ловушки или помехи. (Ⓚ)
2. Убедитесь, что любые поперечные дренажные трубы менее 20 м (не считая разницы в высоте). Если дренажные трубы длинные, укрепите металлические скобы, чтобы трубы были устойчивы. Никогда не устанавливайте здесь трубы воздушной вентиляции. В противном случае сток может выталкаться обратно.
3. Используйте трубу из твердого винилхлорида VP-25 (с внешним диаметром 32 mm) для дренажной трубы.
4. Убедитесь, что коллекторные трубы на 10 см ниже, чем дренажное отверстие корпуса прибора, как показано на иллюстрации ②.
5. На выпускном дренажном канале не должно быть никаких ловушек запаха.
6. Установите дренажные трубы в такое место, где не вырабатывается запах.
7. Не устанавливайте конец дренажных труб в такой сток, где не образуются ионные газы.

[Fig. 7.2.1] (P. 4)

- Ⓐ Наклон вниз 1/100 или более
- ⓑ Дренажный шланг (Аксессуар)
- Ⓒ Прибор для установки в помещении
- Ⓓ Коллекторные трубы
- Ⓔ Увеличьте эту длину примерно до 10 см

8. Вентиляционный канал

- При подсоединении вентиляционных каналов, вставьте брезентовый вентиляционный канал между корпусом прибора и вентиляционным каналом.
- Используйте негорючие материалы для компонентов вентиляционных каналов.
- Установите достаточное количество термоизоляции для предотвращения образования конденсации на фланцах вентиляционных каналов воздухозаборника и выхода воздуха.

[Fig. 8.0.1] (P. 4)

- Ⓐ Воздухозаборник
- Ⓑ Фильтр воздуха (поставляется на площадке)
- Ⓒ Вентиляционный канал
- Ⓓ Брезентовый вентиляционный канал

- Ⓔ Смотровая дверца
- Ⓕ Обеспечьте достаточное расстояние для предотвращения укороченного кругообращения.
- Ⓗ Выход воздуха
- Ⓛ Длина вентиляционного канала должна составлять не менее 850 мм
- Ⓕ Потолок



Осторожно:

Необходима проводка входного вентиляционного канала длиной не менее 850 мм.

Всегда устанавливайте горизонтально.

9. Электрическая проводка

Меры предосторожности при проводке электричества

⚠ Предупреждение:

Электрическая проводка должна выполняться квалифицированными электриками в соответствии со “Стандартами электротехнических работ при установке электрооборудования” и инструкциями, указанными в поставляемых руководствах. Также следует использовать специальные линии. Если мощность электролинии недостаточна, или если имеется неполадка в проводке, это может вызвать электрошок или пожар.

1. Убедитесь, что питание подается от специальной ветви цепи или специальной линии.
2. Обязательно установите прерыватель цепи с заземлением.
3. Установите прибор таким образом, чтобы предотвратить прямой контакт кабелей схемы управления (кабелей пульта дистанционного управления, кабелей передачи) с кабелями электропитания, находящимися за пределами прибора.
4. Убедитесь в отсутствии провисания или слабину в соединениях проводов.
5. Некоторые кабели над потолком (кабели электропитания, пульта дистанционного управления, кабели передачи) могут прокусить мыши. По возможности максимально используйте защитные металлические кожухи, в которые вставляются кабели.

6. Никогда не подсоединяйте силовой кабель питания к проводам для кабелей передачи. В противном случае кабели могут быть порваны.
7. Убедитесь в том, что кабели схемы управления подсоединены к прибору, установленному внутри, к пульта дистанционного управления и к прибору, установленному снаружи.
8. Заземлите прибор со стороны прибора, установленного снаружи.
9. Выбирайте кабели схемы управления с учетом условий, указанных на стр. 75.



Осторожно:

- Обязательно заземлите прибор со стороны прибора, установленного снаружи. Не соединяйте кабель заземления с каким-либо кабелем заземления газовой трубы, трубы для воды, громоотвода или телефонной линии. Недостаточное заземление может вызвать электрошок или пожар.
- Если провод питания поврежден, производитель, обслуживающий персонал производителя или квалифицированный персонал должен его заменить, чтобы исключить опасность для пользователей.

Технические характеристики сигнальных кабелей

	Кабели передачи	Кабели пульта дистанционного управления ME	Кабели пульта дистанционного управления MA
Тип кабеля	Экранированный провод (2-жильный) CVVS, CPEVS или MVVS	2-жильный кабель в оболочке (неэкранированный) CVV	
Диаметр кабеля	Более 1,25 мм ²	0,3 ~ 1,25 мм ² (0,75 ~ 1,25 мм ²)*1	0,3 ~ 1,25 мм ² (0,75 ~ 1,25 мм ²)*1
Примечания	Макс. длина: 200 м Максимальная длина линий передачи централизованного управления и внутренних/внешних линий передачи (максимальная длина при использовании внутренних модулей): макс. 500 м Максимальная длина линий передачи между источником питания (линии передачи централизованного управления) и каждым внешним модулем и системным контроллером составляет 200 м.	При превышении на 10 м используйте кабели с такими же характеристиками, как у кабелей передачи	Макс. длина: 200 м

*1 Подключается к обычному пульта дистанционного управления.

CVVS, MVVS: экранированный управляющий кабель с ПВХ изоляцией и оболочкой
CPEVS: экранированный кабель связи с полиэтиленовой изоляцией и ПВХ оболочкой
CVV: управляющий кабель с ПВХ изоляцией и оболочкой

9.1. Проводка подачи электропитания

- Используйте выделенный источник питания для внутреннего модуля.
- Учитывайте внешние условия (температура окружающей среды, прямая солнечный свет, дождевая вода и т.п.) при монтаже проводки и соединений.
- Размер провода соответствует минимальному значению проводки для металлического кабелепровода. В случае падения напряжения используйте провод, который на одну единицу толще в диаметре. Убедитесь в том, что напряжения источника питания не падает более чем на 10%.
- Конкретные требования в отношении проводки должны быть согласованы с местными нормами.
- Шнуры электропитания для приборов не должны быть легче конструктивных исполнений 245 IEC 57, 227 IEC 57, 245 IEC 53 или 227 IEC 53.
- При установке кондиционера необходимо использовать выключатель с зазором между контактами на каждом полюсе не менее 3 мм.

[Fig. 9.1.1] (P. 4)

- Ⓐ Прерыватель замыкания на землю
- Ⓑ Вводной выключатель/прерыватель
- Ⓒ Внутренний прибор
- Ⓓ Коробка пенального типа

Общий рабочий ток внутреннего прибора	Минимальное сечение жилы (мм ²)			Прерыватель замыкания на землю*1	Вводной выключатель (А)		Прерыватель для электропроводки (А) (неплавкий предохранитель)
	Основной кабель	Ответвительный кабель	Заземление		Номинальный ток	Плавкий предохранитель	
F0 = не более 16 А *2	1,5	1,5	1,5	Токовая чувствительность 20 А *3	16	16	20
F0 = не более 25 А *2	2,5	2,5	2,5	Токовая чувствительность 30 А *3	25	25	30
F0 = не более 32 А *2	4,0	4,0	4,0	Токовая чувствительность 40 А *3	32	32	40

Максимальное допустимое полное сопротивление системы см. в документе IEC61000-3-3.

*1 Прерыватель замыкания на землю должен поддерживать инверторную схему.

В нем должен использоваться как вводной выключатель, так и прерыватель для электропроводки.

*2 В качестве значения F0 используйте большее из значений F1 и F2.

F1 = максимальный общий рабочий ток внутренних приборов × 1,2

F2 = {V1 × (количество приборов типа 1)/C} + {V1 × (количество приборов типа 2)/C} + {V1 × (количество приборов типа 3)/C} + {V1 × (количество приборов других типов)/C}

Внутренний прибор		V1	V2
Тип 1	PLFY-VBM, PMFY-VBM, PEFY-VMS, PCFY-VKM, PKFY-VHM, PKFY-VKM, PFFY-VKM, PFFY-VLRMM	18,6	2,4
Тип 2	PEFY-VMA	38	1,6
Тип 3	PEFY-VMHS	13,8	4,8
Другие типы	Внутренний прибор другого типа	0	0

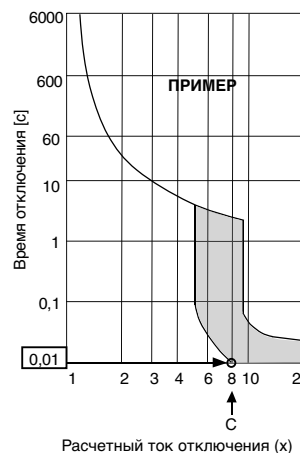

C : кратное току отключения при времени отключения 0,01 с

Пожалуйста, возьмите "C" из характеристики отключения прерывателя.

<Пример расчета "F2">

*Пусть PEFY-VMS × 4 + PEFY-VMA × 1, C = 8 (см. график справа)

$$F2 = 18,6 \times 4/8 + 38 \times 1/8$$

$$= 14,05$$

→ Прерыватель на 16 А (ток отключения = 8 × 16 А при времени отключения 0,01с)

*3 Токовая чувствительность рассчитывается по следующей формуле.

$$G1 = (V2 \times \text{количество приборов типа 1}) + (V2 \times \text{количество приборов типа 2}) + (V2 \times \text{количество приборов типа 3}) + (V2 \times \text{количество приборов других типов}) + (V3 \times \text{длина провода [км]})$$

G1	Токовая чувствительность
не более 30	не более 30 мА при 0,1 с
не более 100	не более 100 мА при 0,1 с

Сечение жилы	V3
1,5 мм ²	48
2,5 мм ²	56
4,0 мм ²	66

⚠ Предупреждение:

- Используйте для соединений указанные провода и убедитесь в том, что к клеммным соединениям не прилагаются внешние усилия. Если соединения не закреплены плотно, возможен нагрев или возгорание.
- Обязательно используйте надлежащий выключатель для защиты от избыточного тока. Помните о том, что генерируемый избыточный ток может частично содержать постоянный ток.

⚠ Осторожно:

- На некоторых установочных площадках может потребоваться подключение прерывателя замыкания на землю. Если прерыватель не установлен, существует риск поражения электрическим током.
- Используйте прерыватель и предохранитель только соответствующего номинала. Использование предохранителя, провода или медного провода слишком большого номинального тока может стать причиной неполадки оборудования или пожара.

Примечания:

- Данное устройство предназначено для подключения к системе источника питания с максимально разрешенным полным сопротивлением системы (см. IEC61000-3-3.) в точке интерфейса (распределитель электроснабжения) источника пользователя.
- Пользователю необходимо убедиться в том, что устройство подключено только к источнику питания, который соответствует вышеуказанным требованиям. При необходимости пользователь должен обратиться к компании-производителю источника питания, чтобы выяснить полное сопротивление системы в точке интерфейса.
- Резервное включение

Даже если электромонтажные работы не завершены, вентилятор и дренажный насос можно включить, установив переключку (SWE) на панели управления в положение ON и подав питание на блок выводов.



По завершению всех работ верните переключку SWE на панели управления в положение OFF.

9.2. Подсоединение пульта дистанционного управления, кабелей передачи внутри и снаружи

(Пульт дистанционного управления поставляется по дополнительному заказу.)

- Подсоедините внутренний прибор TB5 к внешнему прибору TB3 (неполяризованный двужильный провод).

"S" на внутреннем приборе TB5 - это соединение экранированного провода. Технические условия соединения кабелей указаны в руководстве по установке наружного прибора.

- Установите пульт дистанционного управления, следуя инструкциям, приведенным в поставленном вместе с ним руководстве.

- Подсоедините "1" и "2" на TB15 внутреннего блока кондиционера к контроллеру ДУ "МА". (Неполяризованный 2-жильный кабель)

- Подсоедините "M1" и "M2" на TB5 внутреннего блока кондиционера к

контроллеру ДУ "M-NET". (Неполяризованный 2-жильный кабель)

- Подсоедините кабель передачи пульта дистанционного управления в пределах 10 м с помощью 0,75 мм². Если расстояние превышает 10 м, используйте для соединения кабель 1,25 мм².

[Fig. 9.2.1] (P4) Контроллер ДУ "МА"

[Fig. 9.2.2] (P4) Контроллер ДУ "M-NET"

- Ⓐ Блок выводов для внутреннего кабеля передачи
- Ⓑ Блок выводов для внешнего кабеля передачи
- Ⓒ Контроллер ДУ

- Между 1 и 2 постоянный ток 9 – 13 V (Контроллер ДУ "МА")

- Между M1 и M2 постоянный ток 24 – 30 V (Контроллер ДУ "M-NET")

[Fig. 9.2.3] (P4) Контроллер ДУ "МА"

[Fig. 9.2.4] (P4) Контроллер ДУ "M-NET"

- Ⓐ Неполяризованный
- Ⓑ Контроллер ДУ
- Ⓒ Верхний уровень (TB15)
- Ⓓ Нижний уровень (TB5)

- Контроллер ДУ “МА” и контроллер ДУ “M-NET” нельзя использовать одновременно или для замены друг друга.

Примечание:

Убедитесь в том, что при закрытии крышки коробки терминалов не была сдавлена электропроводка. Сдавливание электропроводки может привести к ее обрыву.

⚠ Осторожно:

Проводите электропроводку без натяжения и растяжения проводов. Натянутые провода могут оборваться или перегреться и сгореть.

- Проведите провода электропитания к коробке управления, используя буферный проходной изолятор для противодействия растягивающей силе. (Соединение PG или подобное.) Проведите кабели передачи к блоку терминалов передачи сквозь пробивное отверстие на коробке управления, используя обычный ввод.
- После завершения проведения электропроводки убедитесь в отсутствии ослабленных соединений, затем закрепите крышку коробки управления в порядке, обратном ее снятию.

⚠ Осторожно:

Проводите провода электропитания без натяжения. В противном случае может произойти их отсоединение, перегрев или возгорание.

9.3. Выполнение электросоединений

Убедитесь в том, что название модели на инструкции по эксплуатации на крышке коробки управления и название модели на именной плате совпадают.

Шаг 1

Снимите винты, удерживающие на месте крышку коробки терминалов.

- Тип 40 – 140 (2 винта) Fig. 1
- Тип 200 · 250 (3 винта) Fig. 2

[Fig. 9.3.1] (P. 4)

Fig.1

Fig.2

- Ⓐ Винты
- Ⓑ Крышка коробки терминалов
- Ⓒ Крышка коробки управления
- Ⓓ Коробка управления

Примечание:

Убедитесь в том, что при закрытии крышки коробки терминалов не была сдавлена электропроводка. Сдавливание электропроводки может привести к ее обрыву.

⚠ Осторожно:

Проводите электропроводку без натяжения и растяжения проводов. Натянутые провода могут оборваться или перегреться и сгореть.

- Проведите провода электропитания к коробке управления, используя буферный проходной изолятор для противодействия растягивающей силе. (Соединение PG или подобное.) Проведите кабели передачи к блоку терминалов передачи сквозь пробивное отверстие на коробке управления, используя обычный ввод.
- После завершения проведения электропроводки убедитесь в отсутствии ослабленных соединений, затем закрепите крышку коробки управления в порядке, обратном ее снятию.

[Fig. 9.3.2] (P. 4)

- Ⓐ Для предотвращения действия внешней растягивающей силы на отрезок подсоединения электропроводки блока терминала источника электропитания используйте буферный проходной изолятор наподобие соединения PG или ему подобного.
- Ⓑ Провод источника электропитания
- Ⓒ Растягивающая сила
- Ⓓ Используйте обычный ввод
- Ⓔ Кабель передачи

9.7. Электрические характеристики

Обозначения: MCA : Макс. ток (= 1,25 x FLA) FLA : Ток при полной нагрузке
IFM : Внутренний вентилятор Выходная мощность : Номинальная выходная мощность вентилятора

PEFY-P-VMH-E	Электропитание			IFM			
	В / Гц	Диапазон +-10%	MCA (A) (50 / 60Hz)	Выходная мощность (кВт)	FLA (A) (50 / 60Hz)		
PEFY-P40VMH-E	220-240 В / 50 Гц 220-240 В / 60 Гц	Макс.: 264 В Мин.: 198 В	1,21 / 1,61	0,08	0,97 / 1,29		
PEFY-P50VMH-E			1,21 / 1,61	0,08	0,97 / 1,29		
PEFY-P63VMH-E			1,49 / 1,95	0,12	1,19 / 1,56		
PEFY-P71VMH-E			1,58 / 2,18	0,14	1,26 / 1,74		
PEFY-P80VMH-E			1,85 / 2,40	0,18	1,48 / 1,92		
PEFY-P100VMH-E			3,03 / 3,93	0,26	2,42 / 3,14		
PEFY-P125VMH-E			3,03 / 3,93	0,26	2,42 / 3,14		
PEFY-P140VMH-E			3,10 / 3,98	0,26	2,48 / 3,18		
PEFY-P200VMH-E			380-415 В / 50 Гц	Макс.: 456 В Мин.: 342 В	2,03 / 2,33	0,76	1,62 / 1,86
PEFY-P250VMH-E			380-415 В / 60 Гц		2,50 / 2,88	1,08	2,00 / 2,30

Информацию по другим моделям см. в справочнике.

⚠ Осторожно:

Проводите провода электропитания без натяжения. В противном случае может произойти их отсоединение, перегрев или возгорание.

9.4. Выбор статического давления

Тип 40 – 140

Внешнее статическое давление можно изменить на требуемое. Для выбора статического давления вставьте приставку между соединителем питающего провода мотора и коробкой управления.

Отношение между приставкой и внешним статическим давлением приводится ниже.

Приставка (Красная) Внешнее статическое давление 200 Па
Приставка (Синяя) Внешнее статическое давление 50 Па

Тип 200 · 250

Внешнее статическое давление можно изменить на требуемое.

Для выбора статического давления замените соединитель питающего провода мотора приставкой (синей) в коробке управления.

9.5. Установка адресов

(Убедитесь, что при выполнении этой работы подача электроэнергии отключена)

[Fig. 9.5.1] (P. 4)

<Адресный щит>

- Имеются два способа установки поворотного переключателя: установка адресов от 1 – 9 и свыше 10, и установка номеров ветвей.
 - ① Установка адресов
Пример: Если адрес “3”, оставьте SW12 (для свыше 10) на “0” и сопоставьте SW11 (для 1 – 9) с “3”.
 - ② Как установить номера отделений SW14 (Только для серии R2)
Сопоставьте трубу хладагента внутреннего прибора с номером соединения со стороны регулятора. Оставить на “0” для моделей, помимо серии R2.
- Все поворотные переключатели настраиваются на заводе на “0”. Эти переключатели могут использоваться для задания адресов и номеров ответвлений труб по желанию.
- Адреса внутренних приборов могут различаться в зависимости от используемой на месте системы. При установке адресов используйте технические данные.

Примечания:

Пожалуйста установите переключатель SW5 в соответствии с напряжением в сети источника электропитания.

- Установите SW5 на 240 V, если напряжение в сети электропитания 230 и 240 V.
- Если напряжение в сети электропитания 220 V, установите SW5 в сторону 220 V.

9.6. Определение температуры в помещении встроенным датчиком пульта дистанционного управления

Если Вы желаете определять температуру в помещении с помощью датчика, встроенного в пульт дистанционного управления, установите SW1-1 на щите управления в положение “ВКЛ”.



型号 MODEL
 产品标准 GB4706 32
 GB4343 1
 GB17625 1

<G>



多联分离式空调室内机
 AIR CONDITIONER INDOOR UNIT

防触电保护类别 I 类

运行 OPERATE	制冷 COOLING						制热 HEATING					
	220		230		240		220		230		240	
额定电压 RATED VOLTAGE ~ V	50	60	50	60	50	60	50	60	50	60	50	60
频率 FREQUENCY Hz												
制冷能力/制热能力 CAPACITY kW												
额定输入功率 RATED INPUT kW												
额定电流 RATED CURRENT A												
最大电流 MAX CURRENT A												
额定条件 RATED CONDITION DB/WB °C	室内 INDOOR 27/19 室外 OUTDOOR 35/24						室内 INDOOR 20/- 室外 OUTDOOR 7/6					

制冷剂 REFRIGERANT R410A
 IP代码 IP CODE IP20
 气流速率 AIRFLOW RATE m³/h
 噪音等级 NOISE LEVEL dB(A)

净重 WEIGHT kg
 允许压力 (Ps) ALLOWABLE PRESSURE 4.15MPa

MITSUBISHI ELECTRIC CORPORATION
 三菱电机株式会社 日本东京都千代田区丸之内2-7-3东京大厦
 MANUFACTURER: MITSUBISHI ELECTRIC CORPORATION
 AIR-CONDITIONING & REFRIGERATION SYSTEMS WORKS
 5-66, TEBIRA, 6-CHOME, WAKAYAMA CITY, JAPAN
 日本制造 MADE IN JAPAN

制造年份 YEAR OF MANUFACTURE
 序列号 SERIAL No.

2SP

This product is designed and intended for use in the residential,
commercial and light-industrial environment.

The product at hand is
based on the following
EU regulations:

- Low Voltage Directive 2014/35/EU
- Electromagnetic Compatibility Directive
2014/30/EU
- Machinery Directive 2006/42/EC

Please be sure to put the contact address/telephone number on
this manual before handing it to the customer.

MITSUBISHI ELECTRIC CORPORATION

HEAD OFFICE: TOKYO BLDG., 2-7-3, MARUNOUCHI, CHIYODA-KU, TOKYO 100-8310, JAPAN