

# XIGMA

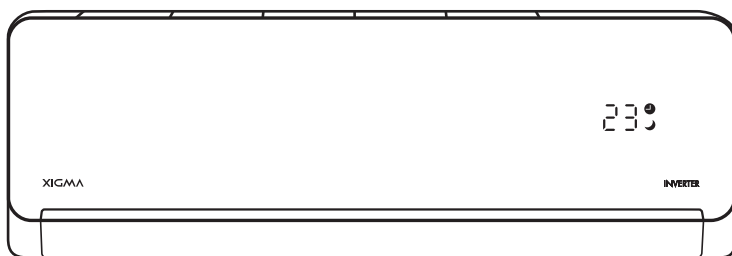

## РУКОВОДСТВО ПО ЭКСПЛУАТАЦИИ

### Кондиционер воздуха (сплит-система бытовая)

Внутренний блок

XGI-SKY21RHA-IDU

XGI-SKY27RHA-IDU

XGI-SKY35RHA-IDU

XGI-SKY50RHA-IDU

XGI-SKY70RHA-IDU

Наружный блок

XGI-SKY21RHA-ODU

XGI-SKY27RHA-ODU

XGI-SKY35RHA-ODU

XGI-SKY50RHA-ODU

XGI-SKY70RHA-ODU

Перед началом эксплуатации кондиционера внимательно изучите данное руководство и храните его в доступном месте.

EAC

# SKY Inverter

INVERTER technology

## СОДЕРЖАНИЕ

1. Используемые обозначения .....	3
2. Правила безопасности .....	5
3. Назначение .....	5
4. Устройство прибора .....	6
5. Условия эксплуатации .....	6
6. Общие требования к установке .....	7
7. Управление прибором .....	13
8. Технические характеристики .....	20
9. Поиск и устранение неисправностей .....	22
10. Уход и обслуживание .....	26
11. Транспортировка и хранение .....	27
12. Комплектация .....	27
13. Срок эксплуатации .....	27
14. Правила утилизации .....	27
15. Дата изготовления .....	27
16. Сертификация продукции .....	28

Уважаемый покупатель!

Поздравляем вас с покупкой и благодарим за удачный выбор кондиционера воздуха бренда XIGMA. Перед началом эксплуатации прибора просим вас внимательно ознакомиться с руководством по эксплуатации.

## 1. Используемые обозначения



Требования, несоблюдение которых может привести к серьезной травме или летальному исходу.



Требования, несоблюдение которых может привести к тяжелой травме или серьезному повреждению оборудования.

### Используемые знаки безопасности на упаковке



#### ПРЕДУПРЕЖДЕНИЕ

Этот символ показывает, что в данном приборе используется легковоспламеняющийся хладагент. Если хладагент протекает и подвергается воздействию внешнего источника возгорания, существует риск возгорания.



#### ВНИМАНИЕ

Этот символ указывает на то, что обслуживающий персонал должен обращаться с этим оборудованием со ссылкой на руководство по установке.



#### ВНИМАНИЕ

Этот символ означает, что следует внимательно прочитать руководство по эксплуатации.



#### ВНИМАНИЕ

Этот символ показывает, что доступна такая информация, как руководство по эксплуатации или инструкция по установке.

## ПРИМЕЧАНИЕ:

1. Если повреждён кабель питания, он должен быть заменён производителем или авторизованной сервисной службой или другим квалифицированным специалистом, во избежание серьёзных травм.
2. Кондиционер должен быть установлен с соблюдением существующих местных норм и правил эксплуатации электрических сетей.
3. После установки кондиционера электрическая вилка должна находиться в доступном месте.
4. Неисправные батарейки пульта должны быть заменены.
5. Кондиционер должен быть установлен на достаточно надёжных кронштейнах.
6. Производитель оставляет за собой право без предварительного уведомления покупателя вносить изменения в конструкцию, комплектацию или технологию изготовления изделия с целью улучшения его свойств.
7. В тексте и цифровых обозначениях инструкции могут быть допущены опечатки.
8. Если после прочтения инструкции у вас останутся вопросы по эксплуатации прибора, обратитесь к продавцу или в специализированный сервисный центр для получения разъяснений.
9. На изделии присутствует этикетка, на которой указаны технические характеристики и другая полезная информация о приборе.

## 2. Правила безопасности



### ПРЕДУПРЕЖДЕНИЕ

Данное устройство заполнено хладагентом R32

- Не используйте хладагент, отличный от указанного (R32) для дозаправки или перезаправки изделия. В противном случае в контуре охлаждения может образоваться недопустимо высокое давление, что может привести к неисправности или взрыву изделия.
- Техническое обслуживание и ремонт кондиционера, работающего на хладагенте R32 должны осуществляться после проверки устройства на безопасность, чтобы минимизировать риски возникновения опасных инцидентов.



### ВНИМАНИЕ

- Монтаж кондиционера должен осуществляться квалифицированными специалистами официального дилера.
- Перед установкой кондиционера убедитесь, что параметры местной электрической сети соответствуют параметрам, указанным на табличке с техническими данными прибора.
- Не допускается установка кондиционера в местах возможного скопления легковоспламеняющихся газов и помещениях с повышенной влажностью (ванные комнаты, зимние сады).
- Не устанавливайте кондиционер вблизи источников тепла.
- Чтобы избежать сильной коррозии кондиционера, не устанавливайте наружный блок в местах возможного попадания на него солёной морской воды.
- Все кабели и розетки должны соответствовать техническим характеристикам прибора и электрической сети.
- Кондиционер должен быть надёжно заземлён.
- Внимательно прочитайте эту инструкцию перед установкой и эксплуатацией кондиционера, если у вас возникнут вопросы, обращайтесь к официальному дилеру производителя.
- Используйте прибор только по назначению, указанному в данной инструкции.
- Не храните бензин и другие летучие и легковоспламеняющиеся жидкости вблизи кондиционера — это очень опасно!
- Кондиционер не даёт притока свежего воздуха! Чаще проветривайте помещение, особенно если в помещении работают приборы на жидком топливе, которые снижают количество кислорода в воздухе.



### ОСТОРОЖНО!

- Не подключайте и не отключайте кондиционер от электрической сети, вынимая вилку из розетки, используйте кнопку вкл/выкл.
- Не засовывайте посторонние предметы в воздухозаборные решетки кондиционера. Это опасно, т.к. вентилятор вращается с высокой скоростью.
- Не позволяйте детям играть с кондиционером.
- Кондиционер не предназначен для использования лицами (включая детей) с ограниченными физическими способностями, недостатком опыта и знаний, пока они не получили инструкцию по использованию данного кондиционера от человека, который отвечает за их безопасность.
- Не охлаждайте и не нагревайте воздух в помещении очень сильно, если в нем находятся дети или инвалиды.
- Дети не осознают опасности, которая может возникнуть при использовании электроприборов. Поэтому не разрешайте им использовать или играть прибором без вашего присмотра. Не оставляйте шнур питания в зоне досягаемости для детей, даже если электроприбор выключен.
- Храните упаковочные материалы (картон, пластик и т.д.) в недоступном для детей месте, поскольку они могут представлять опасность для детей.

## 3. Назначение

Кондиционер бытовой (сплит-система) XIGMA, состоящий из внутреннего и наружного блока, предназначен для охлаждения, осушения, нагрева, вентиляции воздуха в бытовых помещениях.

## 4. Устройство прибора

### Внутренний блок:

1. Лицевая панель
2. Воздушный фильтр (если установлен)
3. Светодиодный дисплей
4. Приемник ИК-сигнала
5. Крышка клемм межблочной коммутации
6. Жалюзи
7. Кнопка перезапуска
8. Пульт ДУ

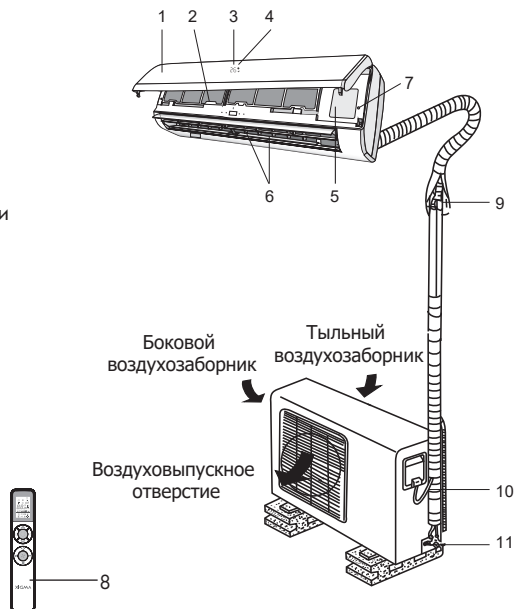

### Наружный блок:

9. Трубопроводы хладагента
10. Соединительный кабель
11. Запорные вентили

## 5. Условия эксплуатации

Режим работы	Охлаждение	Нагрев	Осушение
Воздух в помещении	От +17 до +32 °С	От 0 до +30 °С	От +17 до +32 °С
Наружный воздух	От 0 до +53 °С	От -15 до +30 °С	От 0 до +53 °С



1. Если указанные условия эксплуатации не выполняются, то срабатывают устройства защиты, что ведет к отключению кондиционера.
2. Влажность воздуха в помещении не должна превышать 80 %. Если это условие не выполняется, то на поверхности кондиционера может образоваться конденсат.

## 6. Общие требования к установке



Установка и обслуживание кондиционеров должны осуществляться квалифицированным персоналом.

### Требования по установке внутренних блоков сплит-систем:

- Устанавливайте внутренний блок вдали от нагревательных приборов, источников пара или горючих газов.
- Выберите место, где ничего не будет препятствовать входящему и исходящему потокам воздуха из внутреннего блока.
- Убедитесь, что конденсат от внутреннего блока будет отводиться полностью и беспрепятственно. Также убедитесь в надёжности и герметичности всех соединений отвода конденсата. Проверьте, что все трубы надёжно теплоизолированы.
- Трубопровод отвода конденсата должен быть проложен с наклоном, обеспечивающим удаление конденсата самотеком (при условии, если

не используются специализированные дренажные помпы, иначе следуйте рекомендациям в инструкции к дренажной помпе).

- Не устанавливайте внутренний блок над входом в помещение.
- Определите и запомните место прохождения скрытой проводки, чтобы не повредить её при монтаже.
- Минимальная длина трубопровода хладагента составляет 3 или 4 метра (в зависимости от модели кондиционера). Это ограничение необходимо для снижения вибрации и шума.
- При изменении длины трубопровода свыше номинальной (стандартной), скорректируйте количество хладагента в холодильном контуре в соответствии с рекомендациями.
- При установке внутреннего блока убедитесь, что соблюдаются требования по минимальным расстояниям до препятствий (см. рисунок).

### Минимальное расстояние до препятствий

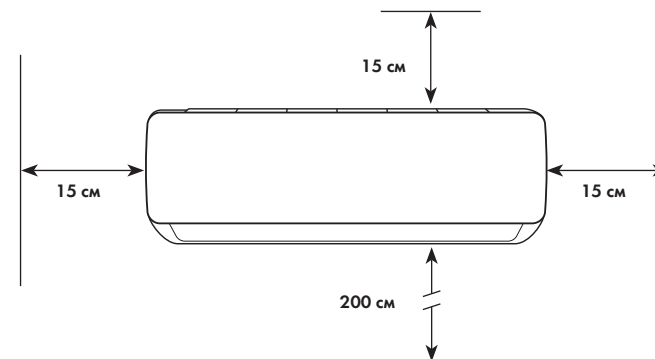

- При установке внутреннего блока убедитесь, что монтажная пластина (панель) будет находиться в правильном положении.

Правильное положение монтажной панели

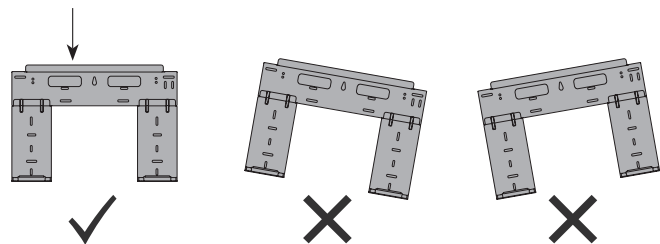

- Не прокладываете дренажный трубопровод так, как изображено на рисунке:

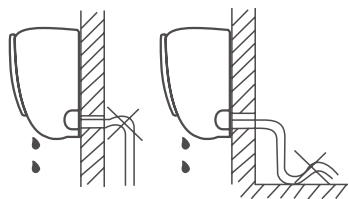

Не делайте подъёмов и петель

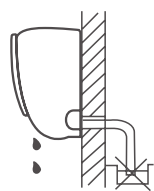

Не опускайте конец трубопровода в воду

Требования по установке наружных блоков сплит-систем:

- Если над наружным блоком установлен навес, защищающий от солнца или дождя, убедитесь, что он не препятствует теплообмену конденсатора наружного блока.
- Не помещайте животных или растения под входящим или исходящим воздушным потоком от наружного блока.
- Выбирайте место установки наружного блока, учитывая его вес, а также чтобы шум и вибрация были минимальными.
- Выбирайте место установки так, чтобы тёплый воздух от кондиционера и шум его работы не мешали окружающим.
- Устанавливайте наружный блок вдали от нагревательных приборов, источников тепла, пара или горючих газов.
- Убедитесь, что после установки наружный блок будет находиться строго в вертикальном положении. Не допускается перекос наружного блока при его работе.
- Если наружный блок устанавливается на крышу, убедитесь, что перепад высоты между внутренним и наружным блоком не превышает максимально допустимого значения (зависит от модели кондиционера).
- Убедитесь, что длина трассы между внутренним и наружным блоком не превышает максимально допустимого значения (зависит от модели кондиционера).
- Убедитесь, что структура перекрытий/ фасада и креплений выдержит вес оборудования.
- Если наружный блок устанавливается на крышу или стену/фасад здания в труднодоступном месте, это может затруднить последующее сервисное обслуживание.
- При установке наружного блока убедитесь, что соблюдаются требования по минимальным расстояниям до препятствий (см. рисунок):

Минимальное расстояние до препятствий

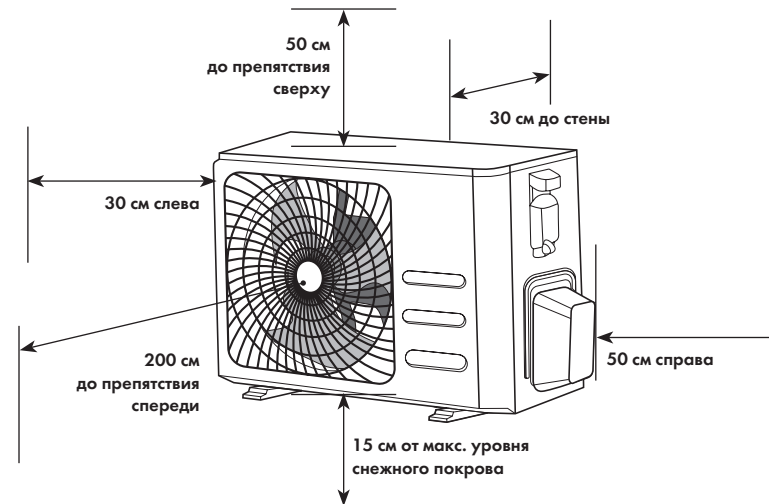

- В случае, если в месте установки возможны сильные порывы ветра (например, на побережье), убедитесь, что вентилятор вращается без затруднений, и блок расположен вдоль стены, или используйте заграждение от ветра (см. рисунок). По возможности устанавливайте наружный блок с подветренной стороны.

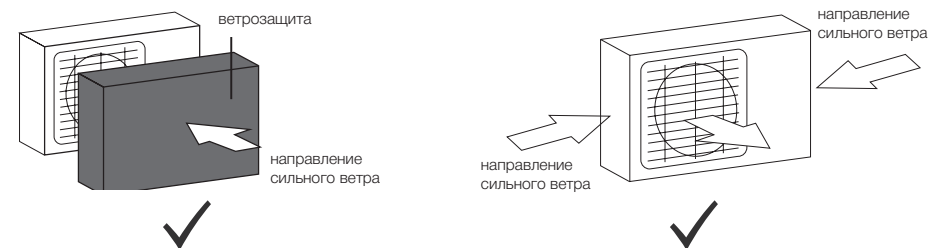

- Если наружный блок оснащён функцией теплового насоса, установите патрубок отвода конденсата наружного блока. По этому патрубку будет отводиться конденсат, образующийся при работе наружного блока в режиме нагрева.

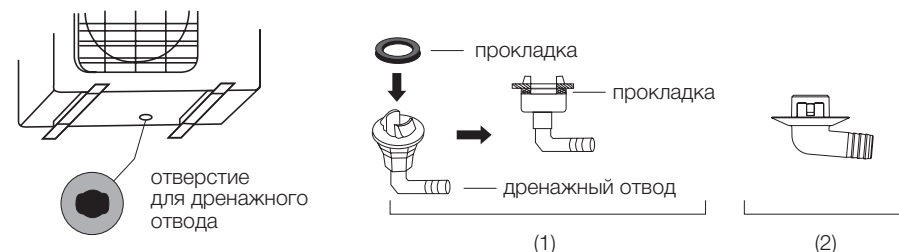

**ПРИМЕЧАНИЕ:** изображение конструкции дренажного патрубка приведено для справки. Конструкция дренажного патрубка вашего кондиционера может отличаться (например, может отсутствовать резиновая прокладка).

**Запрещается устанавливать наружные блоки сплит-систем в следующих местах:**

- В местах, в которых присутствуют минеральные масла (или их пары), например, смазочные.
- В условиях морского климата с большим содержанием солей в воздухе (в зависимости от модели и вида антикоррозийной обработки наружного блока).
- В условиях присутствия вызывающих коррозию газов, например, сернистых.
- В условиях сильных колебаний напряжения в сети (на промышленных предприятиях).
- В автомобильном транспорте или на водном транспорте.
- В местах, где присутствуют сильные электромагнитные поля.
- В местах, где имеются горючие газы или материалы.
- В местах, где имеются пары кислот и щелочей, а также в других особых условиях.
- В местах, где в окружающем воздухе присутствует большое количество взвешенных механических частиц.
- В помещениях.

**Установочные данные для наружных блоков:**

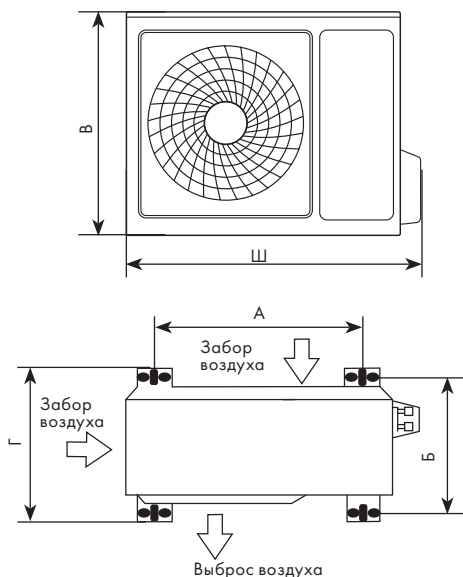

Модель:	Размеры наружного блока ШxВxГ, мм	Размер А, мм	Размер В, мм
XGI-SKY21RHA XGI-SKY27RHA XGI-SKY35RHA	712x459x276	362	256
XGI-SKY50RHA	795x549x305	434	278
XGI-SKY70RHA	853x602x349	516	314

**ПРИМЕЧАНИЕ:** приведенные установочные размеры являются справочными и могут быть изменены без предварительного уведомления.

**Подключение электропитания и осуществление межблочных соединений**

При подключении электропитания и межблочных соединений соблюдайте следующие требования:

- Оборудование должно иметь выделенную линию электропитания и отдельный автомат токовой защиты.
- Все контакты должны быть закреплены надёжно, резьбовые соединения должны быть затянуты. Протяните все резьбовые соединения, так как они могли ослабнуть от вибрации при транспортировке. Удалите все посторонние предметы и крепления, использовавшиеся при транспортировке.
- Электропитание соответствует спецификации данного оборудования.
- Мощность линии электропитания соответствует максимальной потребляемой мощности кондиционера.
- Убедитесь, что при пуске оборудования не происходит изменения параметров электросети более чем на 10 % от номинального рабочего напряжения, указанного в спецификации оборудования.
- Убедитесь, что сечение кабеля соответствует спецификации оборудования.
- В сырых и влажных помещениях всегда используйте УЗО.
- Убедитесь, что исключена возможность возникновения проблем с электропитанием, т.к. они могут повлечь частые срабатывания реле, что приведёт к выходу из строя контактов, а также к неправильному функционированию защиты от перегрузки.
- Предусмотрите возможность одновременного отключения от источника питания всех питающих проводов.
- Подключение электропитания и осуществление межблочных соединений должны выполняться квалифицированным персоналом.

Схемы межблочных соединений

Модели 21/27/35/50

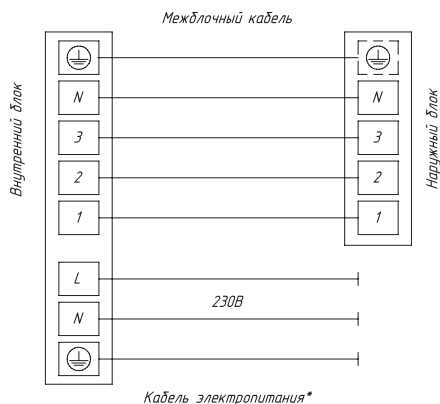

\*Кабель электропитания подключен к плате управления внутреннего блока

Модель 70

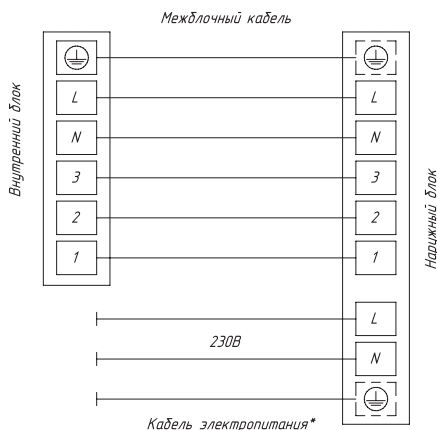

\*Кабель электропитания подключен к плате управления наружного блока

**ВНИМАНИЕ**

Параметры рекомендуемых к применению межблочных и силовых кабелей вы можете посмотреть в разделе «8. Технические характеристики».



\*Если на внутреннем и наружном блоке присутствуют отдельные кабели с собственными разъёмами, соедините их.

**ПРИМЕЧАНИЕ:** данные схемы приведены только для справки. Если схема подключений на вашем блоке отличается, для осуществления подключения воспользуйтесь схемой электроподключений, приведенной на вашем кондиционере.

7. Управление прибором

Панель индикации внутреннего блока

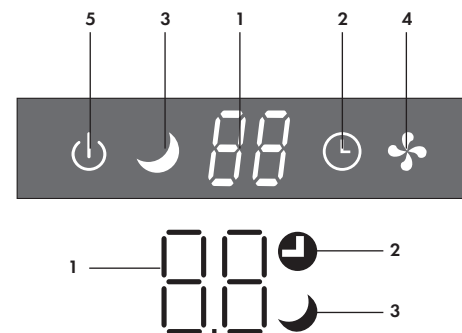

**ВНИМАНИЕ**

Форма и положение переключателей и индикаторов могут отличаться в зависимости от модели, но их функция одинакова.

№	Дисплей	Функция
1		Индикатор таймера, температуры и кодов ошибок
2		Горит во время работы таймера
3		Режим COH
4		Символ появляется при включении прибора и исчезает, когда прибор выключен
5		Включение /выключение кондиционера

Пульт дистанционного управления

Номинальное напряжение	3,0 В
Диапазон рабочих температур	-5...+60 °С
Максимальное расстояние до приёмника сигналов	8 м (при напряжении 3,0 В до 11 м)

Подавая команды с пульта дистанционного управления, направляйте ИК-излучатель на приёмник сигналов ДУ, расположенный на внутреннем блоке. Держите пульт ДУ на расстоянии не более 8 м от внутреннего блока.

- Если пульт дистанционного управления находится в таком месте, откуда затруднён приём сигналов, то включение или отключение кондиционера по таймеру будет производиться с задержкой в 15 минут.

- Если задано время включения или отключения кондиционера по таймеру, то пульт ДУ в заданное время автоматически посылает управляющий сигнал на внутренний блок.

**Установка и замена элементов питания**

Для питания пульта ДУ используются два щелочных элемента питания типа R03/LR03x2.

1. Для установки элементов питания необходимо выдвинуть крышку отсека элементов питания и вставить элементы питания в соответствии с символами «+» и «-», указанными на стенке отсека.
2. Для замены элементов питания проделайте ту же операцию.

**ПРИМЕЧАНИЕ**

1. При замене элементов питания не используйте старые элементы или элементы других типов. Это может привести к нарушению нормальной работы пульта ДУ.
2. Если вы не пользуетесь пультом более 1 месяца, извлеките элементы питания из пульта, так как они могут протечь и повредить пульт.
3. При нормальной эксплуатации кондиционера срок службы элементов питания составляет около 6 месяцев.
4. Заменяйте элементы питания, если отсутствует звуковое подтверждение приема команд ДУ или когда пропадает значок передачи сигнала.

Положение DIP переключателя	Функция
C	Температура отображается в градусах Цельсия
F	Температура отображается в градусах Фаренгейта
Cool	Доступен только режим охлаждения
Heat	Доступен режим охлаждения и нагрева

**ПРИМЕЧАНИЕ**

Под крышкой батарейного отсека находится ручной переключатель, с его помощью вы можете выбрать только режим охлаждения или охлаждения и нагрева, как показано ниже, а также можете изменить шкалу отображения температуры на пульте дистанционного управления со шкалы Цельсия на шкалу Фаренгейта.

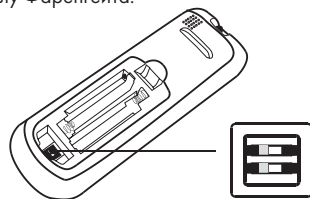

**Панель индикации пульта ДУ**

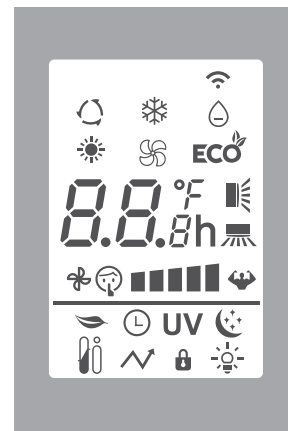

№	Символ	Значение
1	Wi-Fi symbol	Передача сигнала
2	Leaf symbol	Функция самоочистки «Clean»*
3	Wind speed symbol	Скорость потока воздуха
4	Moon symbol	Режим комфортного сна
5	Timer symbol	Таймер
6	TURBO symbol	Режим TURBO
7	Lock symbol	Защита от детей
8	Heating symbol	Электрический нагрев*
9	Auto symbol	Авто режим
10	Quiet symbol	Тихий режим
11	Cooling symbol	Режим охлаждения
12	Light symbol	Включение/выключение дисплея
13	Droplet symbol	Режим осушения
14	Blinds symbol	Автоматическое покачивание жалюзи влево-вправо*
15	Blinds symbol	Автоматическое покачивание жалюзи вверх-вниз
16	ECO symbol	Режим ECO
17	Temp/Time symbol	Индикация времени и температуры
18	Ventilation symbol	Режим Вентиляции
19	Heating symbol	Режим Обогрева
20	UV symbol	UV лампа*
21	IFEEL symbol	Функция IFEEL*
22	Mute symbol	Скорость Mute (тихая)
23	Wind speed symbol	Минимальная скорость
24	Wind speed symbol	Низкая скорость*
25	Wind speed symbol	Средняя скорость
26	Wind speed symbol	Высокая скорость*
27	Wind speed symbol	Максимальная скорость
28	Wind speed symbol	Автоматическая скорость вентилятора
29	Wind speed symbol	Скорость Turbo

\* В данной серии неактивны



Описание пульта ДУ

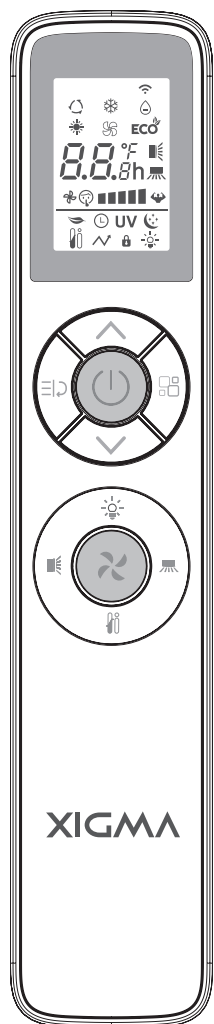

№	Кнопка	Функция
1		Кнопка включения/выключения кондиционера
2		Кнопка выбора режима работы (авто/охлаждение/осушение/ вентиляция/нагрев)
3		Кнопка увеличения температуры/времени при установке таймера
4		Кнопка уменьшения температуры/времени при установке таймера
5		Кнопка включения автоматического покачивания жалюзи вверх-вниз
6		Кнопка включения автоматического покачивания жалюзи влево-вправо*
7		Кнопка выбора режимов "ECO", «Комфортный сон», и функции самоочистки "CLEAN"*
8		Кнопка включения/отключения дисплея
9		Кнопка выбора скорости работы вентилятора: авто/MUTE/низкая/средняя/высокая/TURBO
10		Кнопка включения/отключения функции IFEEL*
11		Одновременное нажатие и удержание в течение 2 секунд этих кнопок активируют/деактивируют защиту от детей.

**ПРИМЕЧАНИЕ**

1. Дисплей и некоторые функции пульта дистанционного управления могут отличаться в зависимости от модели.
2. Форма и положение кнопок и индикаторов могут различаться в зависимости от модели, но их функции одинаковы.
3. Устройство подтверждает правильный прием каждой кнопки звуковым сигналом.

\*В данной серии не активна

**Режим охлаждения**

Для активации режима охлаждения, удерживайте кнопку до тех пор, пока на дисплее не отобразится символ .

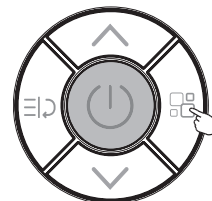

При помощи кнопок и отрегулируйте желаемую температуру.

**Режим нагрева**

Для активации режима нагрева, удерживайте кнопку до тех пор, пока на дисплее не отобразится символ .

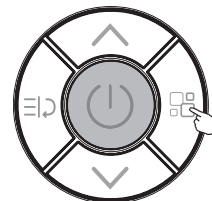

При помощи кнопок и отрегулируйте желаемую температуру.

**ПРИМЕЧАНИЕ**

В режиме нагрева прибор может автоматически активировать цикл оттаивания, который необходим для очистки конденсатора от инея и восстановления его функций теплообмена. Эта процедура обычно длится 2–10 минут. Во время размораживания вентилятор внутреннего блока останавливается. После завершения режима оттаивания кондиционер автоматически вернется к работе в режиме нагрева.

**Режим осушения**

Для активации режима осушения, удерживайте кнопку до тех пор, пока на дисплее не отобразится символ .

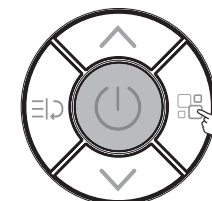

Многие настройки кондиционера выставляются автоматически в этом режиме и недоступны для регулировки.

**Режим вентиляции**

Для активации режима вентиляции, удерживайте кнопку до тех пор, пока на дисплее не отобразится символ .

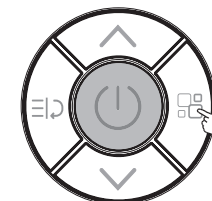

Многие настройки кондиционера выставляются автоматически в этом режиме и недоступны для регулировки.

**Режим AUTO**

Для активации режима авто, удерживайте кнопку до тех пор, пока на дисплее не отобразится символ .

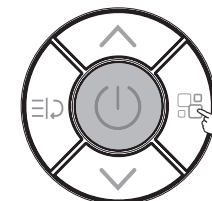

В автоматическом режиме режим будет установлен автоматически в зависимости от температуры в помещении.

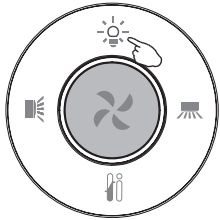

### Отключение/включение дисплея

Нажмите кнопку  для того, чтобы отключить LED-дисплей. Нажмите ее снова, чтобы включить его.



### Функция ECO

Данная функция активирует энергосберегающий режим работы кондиционера. Нажмите кнопку ,



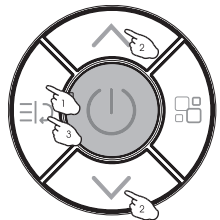

затем нажатием кнопок  и  выберите функцию ECO, до тех пор пока не начнет мигать символ ECO. Нажмите кнопку  для подтверждения выбора функции.



### ПРИМЕЧАНИЕ

Функция ECO доступна в режимах охлаждения и нагрева.

### Режим комфортного сна

Нажмите кнопку , затем нажатием кнопок  и  выберите режим комфортного сна, до тех пор пока не начнет мигать символ . Нажмите кнопку  для подтверждения выбора режима.

### ПРИМЕЧАНИЕ





• Режим комфортного сна доступен в режимах охлаждения и нагрева.

• После 10 часов работы в спящем режиме кондиционер вернется к работе с предыдущими настройками.

### Режим самоочистки\*

Режим самоочистки помогает убрать грязь и бактерии, накопившиеся на испарителе внутреннего блока.

На дисплее панели внутреннего блока отобразятся буквы AC

Выключите кондиционер при помощи кнопки . Нажмите кнопку , начнет мигать символ . Нажмите  снова для активации режима CLEAN. Для отключения режима Clean повторите нажатие кнопок.

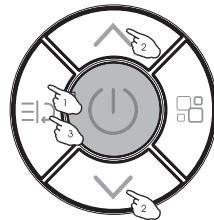

**ПРИМЕЧАНИЕ:** режим самоочистки доступен при следующих температурных параметрах:

Воздух в помещении	До +30 °С
Наружный воздух	От +5 °С до +30 °С





**Примечание:** рекомендуется использовать эту функцию раз в три месяца.

### Выбор скорости работы вентилятора

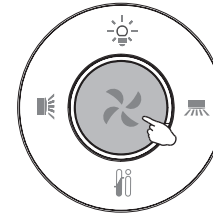
Выбор режимов Авто/тихий/низкий/средний/низкий/средний/средний/высокий/высокий/ TURBO









Нажмите кнопку  для того, чтобы выбрать скорость AUTO/Mute(тихая)/Минимальная/Низкая/Средняя/Высокая/Максимальная/Turbo





1		Скорость Mute (тихая)
2		Минимальная скорость
3		Низкая скорость*
4		Средняя скорость
5		Высокая скорость*
6		Максимальная скорость
7		Автоматическая скорость вентилятора
8		Скорость Turbo

### Функция таймера

Для автоматического включения устройства. Когда прибор выключен, вы можете настроить таймер на включение. Чтобы настроить время автоматического включения:

1. Нажмите кнопку , затем нажатием кнопок  и  выберите символ таймера . Нажмите кнопку  для подтверждения выбора функции.
2. Установить желаемый режим/скорость вращения/температуру, затем нажмите .
3. Когда на устройстве начнет мигать цифра 0,5ч, установите желаемое время в диапазоне от 0,5 до 24ч. Нажмите кнопку  для подтверждения
4. Отменить режим таймера при помощи кнопки .

Когда прибор включен, вы можете настроить таймер на выключение.

1. Нажмите кнопку , затем нажатием кнопок  и  выберите символ таймера . Нажмите кнопку  для подтверждения выбора функции.
2. Когда на устройстве начнет мигать цифра 0,5ч, установите желаемое время в



диапазоне от 0,5 до 24ч. Нажмите кнопку  для подтверждения

3. Отменить режим таймера при помощи кнопки .

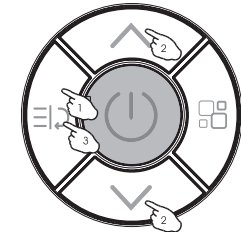
Для того, чтобы отменить таймер, нажмите  два раза.



### Функция IFEEL\*

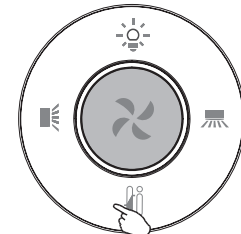

Нажмите кнопку  для активации функции IFEEL. На дисплее появится значок . Нажмите на эту кнопку снова для того, чтобы отключить эту функцию.



Данная функция позволяет дистанционно измерять температуру с помощью термодатчика в пульте управления и передавать эту информацию кондиционеру для поддержания комфортных условий в месте нахождения пользователя (пульта) Данная функция отключится автоматически через 2 часа.

**Примечание:** все настройки необходимо произвести в течение 5 секунд, устройство автоматически отменит все выбранные ранее параметры таймера по истечении этого времени.

**Настройка положения жалюзи**

1. Пульт ДУ позволяет установить различные углы подачи воздушного потока или установить конкретный необходимый вам. Нажмите кнопку  для активации работы горизонтальных жалюзи вверх-вниз. На дисплее отобразится индикатор . Нажмите ту же самую кнопку снова для того, чтобы отключить эту функцию.
2. Для активации работы горизонтальных жалюзи нажмите кнопку  для активации работы жалюзи влево-вправо\*.

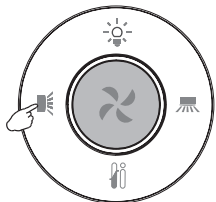

Не поворачивайте вертикальные жалюзи самостоятельно, это может привести к поломке и нарушению их работы. Если это произошло, сначала выключите сам прибор с помощью кнопки POWER, отключите его от электропитания, затем подключите снова. Не рекомендуется оставлять жалюзи опущенными надолго в режиме охлаждения или осушения, чтобы предотвратить образование конденсата.

**Встроенные функции кондиционеров****Функция теплого пуска (защита от обдува холодным воздухом)**

Кондиционеры данной серии оснащены функцией теплого пуска, которая предотвращает запуск вентилятора внутреннего блока на средней или высокой скорости до момента прогрева теплообменника внутреннего блока. Если вы выбрали высокую или среднюю скорость, вентилятор будет вращаться с низкой скоростью до момента прогрева теплообменника.

**Функция температурной компенсации в режиме нагрева (защита от простуды)**

Кондиционеры данной серии оснащены функцией температурной компенсации в режиме нагрева, которая позволяет учесть температурное расслоение воздуха по высоте помещения и точно поддерживать температуру именно в месте расположения пользователя.

**Функция автоматического перезапуска**

Кондиционеры данной серии оснащены функцией автоматического перезапуска в случае внезапного отключения электропитания. После возобновления подачи электропитания кондиционер продолжит работу, сохранив настройки режима, температуры, скорости вращения вентилятора.

**Функция запоминания положения жалюзи**

Кондиционеры данной серии оснащены функцией запоминания положения жалюзи. После выключения и повторного включения кондиционера жалюзи будут выставлены в ранее заданное пользователем положение.

**Функция «Smart Defrost» (умное оттаивание)**

Кондиционеры данной серии оснащены функцией умного оттаивания и не используют дополнительный датчик температуры на наружном блоке. Если в режиме нагрева происходит замораживание теплообменника наружного блока, то автоматически запускается режим оттаивания (приблизительно на 5–10 минут).

**Функция самодиагностики**

Микроконтроллер кондиционера в постоянном режиме отслеживает возникновение нештатных режимов работы или неисправностей узлов и автоматически останавливает систему, защищая её от поломки. В это время на дисплее внутреннего блока отобразится код ошибки или аварии.

**Антикоррозийное покрытие**

Кондиционеры данной серии имеют специальное покрытие Blue Fin, которое увеличивает эффективность теплообмена, а также продлевает срок службы кондиционера.

## 8. Технические характеристики

Параметр / Серия	SKY				
Модель, комплект	XGI-SKY21RHA	XGI-SKY27RHA	XGI-SKY35RHA	XGI-SKY50RHA	XGI-SKY70RHA
Модель, внутренний блок	XGI-SKY21RHA-IDU	XGI-SKY27RHA-IDU	XGI-SKY35RHA-IDU	XGI-SKY50RHA-IDU	XGI-SKY70RHA-IDU
Модель, наружный блок	XGI-SKY21RHA-ODU	XGI-SKY27RHA-ODU	XGI-SKY35RHA-ODU	XGI-SKY50RHA-ODU	XGI-SKY70RHA-ODU
Электропитание, В/Гц/Ф	220-240/50/1				
Номинальная холодопроизводительность (диапазон), кВт	2,20 (0,60-2,80)	2,64 (0,70-3,37)	3,52 (1,00-3,81)	5,28 (1,30-5,86)	7,03 (1,50-7,50)
Номинальная теплопроизводительность (диапазон), кВт	2,30 (0,60-2,95)	2,78 (0,70-3,66)	3,66 (1,02-3,96)	5,42 (1,30-6,30)	7,18 (1,50-7,90)
Номинальный ток (охлаждение), А	3,30 (1,20-6,80)	3,80 (1,30-7,10)	5,10 (1,40-8,00)	7,80 (2,40-12,00)	10,40 (3,00-14,00)
Номинальный ток (нагрев), А	3,00 (1,20-6,80)	3,60 (1,30-7,10)	4,70 (1,40-8,00)	7,10 (2,40-12,00)	9,40 (3,00-14,00)
Номинальная мощность (диапазон) (охлаждение), Вт	685 (160-1550)	820 (200-1600)	1095 (300-1800)	1645 (420-2500)	2190 (530-2800)
Номинальная мощность (диапазон) (нагрев), Вт	634 (160-1500)	770 (200-1600)	1013 (300-1800)	1500 (420-2500)	1985 (530-2700)
Коэффициент EER / Класс энергоэффективности (охлаждение)	3,21 / А	3,21 / А	3,21 / А	3,21 / А	3,21 / А
Коэффициент COP / Класс энергоэффективности (нагрев)	3,61 / А	3,61 / А	3,61 / А	3,61 / А	3,61 / А
Расход воздуха внутреннего блока, м³/ч	240/280/350/430/460	240/280/350/430/460	280/320/400/480/500	455/490/600/720/800	570/620/750/900/1000
Уровень шума внутреннего блока, дБ(А)	24/27/32/35/38	24/27/32/35/38	26/28/33/37/39	27/29/34/39/41	29/33/38/42/44
Расход воздуха наружного блока, м³/ч	1700	1700	1700	2200	2600
Уровень шума наружного блока, дБ(А)	49	49	49	54	55
Бренд компрессора	RECI	GMCC	GMCC	HIGHLY	SANYO
Тип хладагента	R32				
Заводская заправка, кг	0,38	0,40	0,46	0,67	1,04
Дозаправка (свыше номинальной длины труб), г/м	20	20	20	20	25
Размеры внутреннего блока (ШxВxГ), мм	698x255x190	698x255x190	777x250x201	910x294x206	910x294x206
Размеры внутреннего блока в упаковке (ШxВxГ), мм	764x267x325	764x267x325	840x260x315	979x277x372	979x277x372
Размеры наружного блока (ШxВxГ), мм	712x459x276	712x459x276	712x459x276	795x549x305	853x602x349
Размеры наружного блока в упаковке (ШxВxГ), мм	765x481x310	765x481x310	765x481x310	835x575x328	890x628x385
Вес нетто / брутто внутр. блока, кг	6,5 / 8,5	6,5 / 8,5	7,5 / 9,5	10,0 / 13,0	10,0 / 13,0
Вес нетто / брутто наруж. блока, кг	19,0 / 20,5	19,5 / 21,0	20,0 / 21,5	24,5 / 27,5	31,0 / 33,5
Максимальная длина труб, м	15	15	15	15	15
Максимальный перепад по высоте между внутренним и наружным блоками, м	5	5	5	5	5
Минимальная длина труб, м	3	3	3	3	3

Параметр / Серия	SKY				
Модель, комплект	XGI-SKY21RHA	XGI-SKY27RHA	XGI-SKY35RHA	XGI-SKY50RHA	XGI-SKY70RHA
Модель, внутренний блок	XGI-SKY21RHA-IDU	XGI-SKY27RHA-IDU	XGI-SKY35RHA-IDU	XGI-SKY50RHA-IDU	XGI-SKY70RHA-IDU
Модель, наружный блок	XGI-SKY21RHA-ODU	XGI-SKY27RHA-ODU	XGI-SKY35RHA-ODU	XGI-SKY50RHA-ODU	XGI-SKY70RHA-ODU
Номинальная длина труб, м	5	5	5	5	5
Диаметр дренажа, мм	16,0	16,0	16,0	16,0	16,0
Диаметр жидкостной трубы, мм (дюйм)	6,35 (1/4")	6,35 (1/4")	6,35 (1/4")	6,35 (1/4")	6,35 (1/4")
Диаметр газовой трубы, мм (дюйм)	9,53 (3/8")	9,53 (3/8")	9,53 (3/8")	9,53 (3/8")	12,7 (1/2")
Рабочие температурные границы наружного воздуха (охлаждение), °С	0... +53				
Рабочие температурные границы наружного воздуха (нагрев), °С	-15...+30				
Сторона подключения электропитания	Внутренний блок	Внутренний блок	Внутренний блок	Наружный блок	Наружный блок
Межблочный кабель, мм <sup>2</sup> *	4x1,5	4x1,5	4x2,5	4x0,75	4x0,75
Силовой кабель, мм <sup>2</sup> *	3x1,5	3x1,5	3x2,5	3x2,5	3x2,5
Автомат защиты, А*	10	10	16	16	20
Макс. потребляемая мощность, кВт	1,55	1,60	1,80	2,50	2,80
Максимальный потребляемый ток, А	6,8	7,1	8,0	12,0	14,0
Пусковой ток, А	17,0	23,0	31,0	45,0	52,0
Класс пылевлагозащиты, внутренний / наружный блок	IPX0 / IPX4				
Класс электрозащиты, внутренний блок / наружный блок	I / I				



**ОСТОРОЖНО!**  
ОПАСНОСТЬ ПОЖАРА R32



\* Приведены рекомендуемые значения сечений кабелей и автомата защиты. Вы можете самостоятельно подобрать кабель и автомат защиты после консультации с сертифицированным электриком или подобрать кабель и автомат защиты для ваших условий по ПУЭ. Межблочный и силовой кабели не входят в комплект поставки, докупаются отдельно.

## 9. Поиск и устранение неисправностей

При возникновении следующих неисправностей отключите кондиционер, отсоедините его от сети электропитания и обратитесь в сервисный центр:

- Часто мигают индикаторы (5 раз в секунду) или на цифровом дисплее кондиционера индицируется код ошибки. Вы отключили кондиционер и через две-три минуты включили его снова, но индикаторы продолжают мигать.
- Часто перегорает плавкий предохранитель или срабатывает автоматический выключатель.
- Внутри кондиционера попала вода или посторонние предметы.
- Другие нарушения в работе кондиционера.



Во избежание поражения электрическим током не меняйте электропроводку и не проводите ремонт кондиционера самостоятельно.

	Причина	Способ устранения
Кондиционер не работает	Отсутствует электропитание	Подождите, пока возобновится электропитание
	Вилка не вставлена в розетку	Вставьте вилку в розетку
	Перегорел предохранитель	Замените предохранитель
	В пульте ДУ разрядились элементы питания	Замените элементы питания
Недостаточная холодо- или теплопроизводительность	Недостаточная холодо- или теплопроизводительность	Отмените настройку таймера
	Задана слишком высокая (в режиме охлаждения) или слишком низкая (в режиме нагрева) температура воздуха в помещении	Правильно задайте температуру
	Воздушный фильтр забит пылью	Очистите воздушный фильтр
	Посторонние предметы загораживают воздухозаборную или воздуховыпускную решётку наружного блока	Удалите посторонние предметы
Кондиционер не охлаждает и не нагревает	Открыты двери или окна	Закройте двери или окна
	Посторонние предметы загораживают воздухозаборную или воздуховыпускную решётку наружного блока	Удалите посторонние предметы
	Активизирована трёхминутная задержка включения	Подождите 3 минуты
Если устранить неисправность не удалось, обратитесь в сервисный центр, назовите модель кондиционера и подробно опишите возникшую неисправность		

### Эффекты, не связанные с нарушением нормальной работы кондиционера

#### 1. Кондиционер не работает

Кондиционер не включается сразу после нажатия кнопки «ON/OFF». Если горит индикатор рабочего состояния, то это указывает на нормальное функционирование кондиционера. Устройство защиты кондиционера от частых пусков не позволяет включать кондиционер ранее, чем через 3 минуты после его отключения. После включения кондиционера при низкой температуре наружного воздуха активируется система защиты от подачи холодного воздуха в помещение. (См. п. 11 «Система защиты от подачи холодного воздуха»).

#### 2. Из внутреннего блока выходит белый туман и холодный воздух

Кондиционер работает в режиме охлаждения в помещении с высокой влажностью (при наличии пыли или паров масла в воздухе). Из-за скопления грязи во внутреннем блоке поддержание температуры воздуха в помещении на заданном уровне может оказаться невозможным. В этом случае следует провести чистку внутреннего блока. Выполнять эту работу должен квалифицированный специалист. Сразу после отключения режима оттаивания из кондиционера, работающего в режиме нагрева, может выходить водяной пар.

#### 3. Шум

При работе кондиционера могут быть слышны звуки текущей воды. Эти звуки вызваны течением хладагента по межблочным трубопроводам. Звуки текущей воды могут быть слышны при оттаивании кондиционера и сразу после его отключения. Эти звуки связаны с изменением расхода хладагента и прекращением его течения. При включении и отключении кондиционера могут быть слышны щёлкающие звуки. Эти звуки вызваны тепловым расширением или сжатием пластмассовых деталей при изменении температуры корпуса.

#### 4. Из внутреннего блока вылетает пыль

Это происходит при первом пуске кондиционера или после длительного перерыва в работе.

#### 5. Кондиционер испускает неприятный запах

Кондиционер поглощает сигаретный дым, а также запах, исходящий от стен и мебели, и затем возвращает его в помещение.

#### 6. Самопроизвольное переключение режима охлаждения на режим вентиляции

Во избежание замораживания теплообменника кондиционер автоматически переключается в режим вентиляции и возвращается в режим охлаждения через довольно длительный интервал времени. При достижении заданной температуры воздуха компрессор отключается, и кондиционер продолжает работать в режиме вентиляции. При повышении температуры воздуха компрессор снова включается.

#### 7. Переключение с режима нагрева в режим вентиляции

При достижении заданной температуры воздуха компрессор отключается, и кондиционер продолжает работать в режиме вентиляции. При снижении температуры воздуха компрессор снова включается.

#### 8. При относительной влажности воздуха в помещении выше 80 % на поверхности кондиционера может образоваться конденсат

#### 9. Режим оттаивания

При обмерзании теплообменника наружного блока в режиме нагрева теплопроизводительность кондиционера снижается. Через некоторое время кондиционер автоматиче-

ски переходит в режим оттаивания. При этом компрессор постоянно работает, а вентиляторы не вращаются. После завершения цикла оттаивания кондиционер возвращается в режим нагрева.

### 10. Режим нагрева

При работе в режиме нагрева кондиционер переносит теплоту, содержащуюся в наружном воздухе, внутрь помещения. При понижении температуры наружного воздуха теплопроизводительность кондиционера уменьшается, и температура обработанного воздуха понижается.

### 11. Система защиты от подачи холодного воздуха

Во избежание подачи в помещение холодного воздуха вентилятор внутреннего блока авто-

матически уменьшает скорость вращения или останавливается.

Это происходит в следующих случаях:

- Только что включился режим нагрева.
- Только что завершился цикл оттаивания.
- Очень низкая температура наружного воздуха.

### 12. Система защиты от частых пусков (трёхминутная задержка)

При повторном пуске кондиционера сразу же после его отключения кондиционер включается только через 3 минуты.

### Коды ошибок

Название ошибки	Код ошибки
Ошибка связи внутреннего и наружного блока	E0
Неисправность датчика температуры внутреннего блока (воздушного)	E1
Неисправность датчика температуры внутреннего блока (трубного, теплообменника)	E2
Неисправность датчика температуры наружного блока (трубного, теплообменника)	E3
Недостаток хладагента или закрыты/не полностью открыты вентили наружного блока	E4
Неисправность двигателя вентилятора внутреннего блока (AC/DC/PG двигателей)	E6
Неисправность датчика температуры наружного блока (воздушного)	E7
Неисправность датчика температуры наружного блока (трубного, нагнетания)	E8
Неисправность модуля IPM/управления компрессора	E9
Ошибка прохождения теста по току (плата управления наружного блока)	EA
Ошибка связи платы управления и дисплея внутреннего блока	Eb
Ошибка памяти ЭСППЗУ наружного блока (EEPROM)	EE
Неисправность двигателя вентилятора наружного блока (DC двигателя)	EF
Ошибка прохождения теста по напряжению наружного блока	EU
Защита модуля IPM	P0
Ошибка по слишком высокому току	P1
Ошибка по слишком высокому току	P2
Ошибка по превышению допустимой температуры нагнетания	P4
Ошибка по переохлаждению теплообменника внутреннего блока (в режиме охлаждения/осушения)	P5
Ошибка по перегреву теплообменника наружного блока (в режиме охлаждения/осушения)	P6
Ошибка по перегреву теплообменника внутреннего блока (в режиме нагрева)	P7
Ошибка по температуре наружного воздуха (выход за пределы допустимого диапазона)	P8
Ошибка контроля состояния компрессора / ошибка модуля контроля компрессора	P9
Неисправность внутреннего блока / конфликт режимов (некоторые модели)	PA
Защита по неисправности датчика температуры наружного блока (нагнетания)	F2
Защита по температуре теплообменника наружного блока	F3
Защита по недостатку хладагента или закрыты/не полностью открыты вентили наружного блока	F4
Защита по неисправности модуля PFC	F5
Защита по перефазировке/отсутствию питающей фазы компрессора	F6
Неисправность/защита модуля IPM (перегрев / слишком высокий ток)	F7
Ошибка в работе 4-ходового клапана	F8
Неисправность системы отслеживания температуры компонентов наружного блока	F9
Неисправность системы отслеживания напряжения/тока наружного блока	FA
Ограничение / снижение частоты компрессора из-за защиты по перегрузке (режим охлаждения/нагрева)	Fb
Ограничение / снижение частоты компрессора из-за защиты по высокому потреблению	FC
Ограничение / снижение частоты компрессора из-за защиты по высокому току компрессора	FE
Ограничение / снижение частоты компрессора из-за защиты по температуре компонентов	FF
Ограничение / снижение частоты компрессора из-за защиты модуля управления компрессора (драйвера)	FH
Ограничение / снижение частоты компрессора из-за защиты от излишнего конденсирования	FP
Ограничение / снижение частоты компрессора из-за защиты от обмерзания	FU
Ограничение / снижение частоты компрессора из-за защиты по высокой температуре нагнетания	Fj
Ограничение / снижение частоты компрессора из-за защиты по высокому току (AC) наружного блока	Fn
Утечка хладагента	Fy
Ошибка датчика TVOC	bf
Ошибка датчика PM2.5	bc
Ошибка датчика влажности	bj

**ПРИМЕЧАНИЕ:** коды ошибок приведены для справки и могут быть изменены без предварительного уведомления.

## 10. Уход и обслуживание

### Чистка внутреннего блока

1. Для чистки внутреннего блока и пульта ДУ пользуйтесь сухой мягкой тканью.
2. Если поверхность внутреннего блока сильно загрязнена, смочите ткань холодной водой.
3. Лицевую панель можно снять и промыть водой, после чего следует вытереть её сухой тканью.



### ВНИМАНИЕ

- Не пользуйтесь для чистки кондиционера химическими моющими средствами и не допускайте попадания этих веществ на поверхность блока.
- Не пользуйтесь для чистки кондиционера абразивным порошком, бензином, растворителем и другими химически активными веществами. В противном случае пластиковая поверхность кондиционера может повредиться или деформироваться.

### Чистка воздушного фильтра

Индикация "CL" на дисплее внутреннего блока – напоминание о необходимости очистки фильтра (каждые 500 часов работы). Загрязнённые воздушные фильтры снижают производительность кондиционера, поэтому чистите их по возможности чаще. Для сброса напоминания – выключите кондиционер из сети, подождите 10 секунд, и включите снова.

1. Откройте лицевую панель и поднимите её вверх до щелчка. Услышав щелчок, прекратите подъём панели. Возьмитесь за среднюю часть фильтра и потяните вниз.
2. Очистите фильтр с помощью пылесоса. Если фильтр сильно загрязнён, сполосните его водой.
3. Вставьте верхнюю часть фильтра во внутренний блок и закрепите его левую и правую стороны.

### Техническое обслуживание

Уберите посторонние предметы, загораживающие воздухозаборную и воздуховыпускную решётки внутреннего и наружного блоков.

### Хранение кондиционера по окончании сезона эксплуатации

1. Включите кондиционер на несколько часов в режиме вентиляции. Это позволит полностью просушить его внутренние полости.
2. Отключите кондиционер и извлеките вилку из розетки. Извлеките элементы питания из пульта дистанционного управления.
3. Механизмы наружного блока требуют регулярного осмотра и чистки, поэтому своевременно обращайтесь в сервисный центр.

### Ремонт

Если ваш кондиционер работает неисправно, отключите его и обратитесь в сервисный центр.



### ВНИМАНИЕ

- Монтаж кондиционера должен быть осуществлен квалифицированным специалистом.
- Убедитесь, что параметры сети электропитания соответствуют электрическим характеристикам, указанным на заводской табличке кондиционера.
- В линии электропитания должен быть установлен автоматический выключатель с заземлением или сетевой выключатель с отключающей способностью, в 1,5 раза превышающей максимальный потребляемый ток агрегата.
- Если вилка кондиционера не соответствует розетке сети электропитания, обратитесь к квалифицированному электрику для замены розетки.
- Не эксплуатируйте кондиционер при повреждённом кабеле электропитания. По вопросу замены повреждённого кабеля обратитесь к квалифицированному специалисту.
- Позаботьтесь, чтобы шум и горячий воздух от наружного блока не мешали соседям.
- При нарушении нормальной работы кондиционера обратитесь в гарантийную мастерскую.
- По вопросу перемещения или демонтажа кондиционера обратитесь в сервисный центр.

## 11. Транспортировка и хранение

Прибор должен храниться в упаковке изготовителя в закрытом помещении при температуре +4 до +40 °С и относительной влажности до 85 % при температуре 25 °С.

Транспортирование и хранение прибора должно соответствовать указаниям манипуляционных знаков на упаковке.

При транспортировке должны быть исключены любые возможные удары и перемещения упаковки внутри транспортного средства.

## 12. Комплектация

### Внутренний блок:

1. Кондиционер, сплит-система бытовая (внутренний блок), 1 шт.
2. Крепления для монтажа на стену (только для внутреннего блока), 1 комплект.
3. Пульт ДУ, 1 шт.
4. Дренажный шланг, 1 шт.
5. Инструкция (руководство пользователя), 1 шт.
6. Гарантийный талон, 1 шт.

### Наружный блок:

1. Кондиционер, сплит-система бытовая (наружный блок), 1 шт.
2. Дренажный патрубок наружного блока, 1 шт.
3. Упаковка замазочного материала (шпатлёвки) для герметизации технологического отверстия трассы, 1 пакет.
4. Комплект гаек для вальцовочных соединений, 1 комплект.

**ПРИМЕЧАНИЕ:** производитель оставляет за собой право изменять комплектацию без предварительного уведомления.

## 13. Срок эксплуатации

Срок эксплуатации прибора составляет 10 лет при условии соблюдения соответствующих правил по установке и эксплуатации.

## 14. Правила утилизации

По истечению срока службы прибор должен подвергаться утилизации в соответствии с нормами, правилами и способами, действующими в месте утилизации. Не выбрасывайте прибор вместе с бытовыми отходами. По истечению срока службы прибора, сдавайте его в пункт сбора для утилизации, если это предусмотрено нормами и правилами вашего региона. Это поможет избежать возможного влияния на окружающую среду и здоровье человека, а также будет способствовать повторному использованию компонентов изделия. Информацию о том, где и как можно утилизировать прибор, можно получить от местных органов власти.



## 15. Дата изготовления

Дата изготовления указана на приборе.

## 16. Сертификация продукции

**Товар соответствует требованиям:**

ТР ТС 004/2011 «О безопасности низковольтного оборудования».

ТР ТС 020/2011 «Электромагнитная совместимость технических средств».

ТР ЕАЭС 037/2016 «Об ограничении применения опасных веществ в изделиях электротехники и радиоэлектроники».

**Изготовитель:**

“TCL DeLonghi Home Appliances (Zhongshan) Co. Ltd”,  
Shenghui North Industrial District, Nantou Town 528427, China.

«ТСЛ Делонги Хоум Эпплайнсиз (Чжуншань) Ко. Лтд»,  
Шэнхуэй Норт Индастриэл Дистрикт, Наньтоу Таун 528427, Китай.

**Импортер в РФ:**

ООО «Компания БИС».

119180, Россия, г. Москва, ул. Большая Полянка, д. 42, стр. 1, помещ. 7/5.

Тел.: +7 495 150-50-05. E-mail: climate@breez.ru

Произведено по специальному заказу ТМ XIGMA

**XIGMA.com.ru**



